

MART 2023

TE CONNECTIVITY FİYAT LİSTESİ



ANY CONNECTION CAN CHANGE THE WORLD

EVERY CONNECTION COUNTS



PI-Spring (Push-in Yaylı) Klemensler

10. SNK ZK Pi-Spring (YAYLI) 1000V AC, 600V DC GEÇİŞ KLEMENSLERİ (1 KAT, 1 GEÇİŞ, 1 GİRİŞ-1 ÇIKIŞ)
10. SNK ZK Pi-Spring (YAYLI) 1500V DC, 1000V AC SOLAR UYGULAMA GEÇİŞ KLEMENSLERİ (1 KAT, 1 GEÇİŞ, 1 GİRİŞ-1 ÇIKIŞ)
11. SNK ZK Pi-Spring (YAYLI) TOPRAKLAMA KLEMENSLERİ (1 KAT, 1 GEÇİŞ, 1 GİRİŞ-1 ÇIKIŞ)
11. SNK ZK Pi-Spring (YAYLI) GEÇİŞ KLEMENSLERİ (1 KAT, 1 GEÇİŞ, 1 GİRİŞ-2 ÇIKIŞ)
11. SNK ZK Pi-Spring (YAYLI) GEÇİŞ KLEMENSLERİ (1 KAT, 1 GEÇİŞ, 1 GİRİŞ-2 ÇIKIŞ)
11. SNK ZK Pi-Spring ÇOK GİRİŞLİ TOPRAKLAMA KLEMENSLERİ (1 KAT, 1 GEÇİŞ, 1 GİRİŞ-2 ÇIKIŞ VE 2 GİRİŞ-2 ÇIKIŞ)
12. SNK ZK Pi-Spring (YAYLI) ÇOK KATLI KLEMENSLER (2 ve 3 KATLI)
12. SNK ZK Pi-Spring DİYOTLU YAYLI GEÇİŞ KLEMENSLERİ
12. SNK ZK Pi-Spring YAYLI ÖLÇME, AYIRMA VE TEST KLEMENSLERİ
12. SNK ZK Pi-Spring YAYLI 5x20 SİGORTALI GEÇİŞ KLEMENSLERİ (1 KAT, 1 GEÇİŞ, 1 GİRİŞ-1 ÇIKIŞ)
12. SNA D SERİSİ SENSÖR KLEMENSLERİ
13. SNK ZK SERİSİ KLEMENS AKSESUARLARI
14. SNK ZK Pi-Spring SERİSİ KLEMENSLER İÇİN NİHAYET PLAKALARI
15. SNK ZK SERİSİ KLEMENSLER İÇİN ÜST KÖPRÜ 1000V 32A

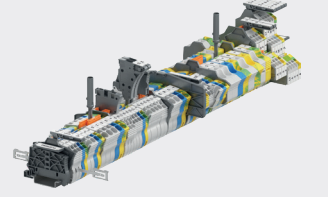

VİDALI KLEMENSLER

23. SNK ZS SERİSİ 1000V AC/DC VİDALI GEÇİŞ KLEMENSLERİ (1 KAT, 1 GEÇİŞ, 1 GİRİŞ-1 ÇIKIŞ)
23. SNK ZS SERİSİ 1250V DC, 1000V AC VİDALI GEÇİŞ GÜÇ KLEMENSLERİ (1 KAT, 1 GEÇİŞ, 1 GİRİŞ-1 ÇIKIŞ)
23. SNK ZS SERİSİ 1500V DC, 1000V AC VİDALI GEÇİŞ GÜÇ KLEMENSLERİ (1 KAT, 1 GEÇİŞ, 1 GİRİŞ-1 ÇIKIŞ)
24. SNK ZS SERİSİ VİDALI TOPRAKLAMA KLEMENSLERİ (1 KAT, 1 GEÇİŞ, 1 GİRİŞ-1 ÇIKIŞ)
24. SNK ZS SERİSİ VİDALI GEÇİŞ KLEMENSLERİ (2 KAT, 1 GEÇİŞ, 2 GİRİŞ-2 ÇIKIŞ)
24. SNK ZS SERİSİ VİDALI GEÇİŞ KLEMENSLERİ (2 KAT, 2 GEÇİŞ, 2 GİRİŞ-2 ÇIKIŞ)
24. SNK ZS SERİSİ GEÇİŞ KLEMENSLERİ (3 KAT, 3 GEÇİŞ, 3 GİRİŞ-3 ÇIKIŞ)
24. SNK ZS SERİSİ GEÇİŞ KLEMENSLERİ (1 KAT, 1 GEÇİŞ, 1 GİRİŞ-2 ÇIKIŞ)
25. SNK ZS SERİSİ GEÇİŞ KLEMENSLERİ (1 KAT, 1 GEÇİŞ, 2 GİRİŞ-2 ÇIKIŞ)
25. SNK ZS SERİSİ VİDALI 5x20 SİGORTALI GEÇİŞ KLEMENSLERİ (1 KAT, 1 GEÇİŞ, 1 GİRİŞ-1 ÇIKIŞ)
25. SNK ZS SERİSİ VİDALI 5x20 VE 5x25 SİGORTALI GEÇİŞ KLEMENSLERİ (1 KAT, 1 GEÇİŞ, 1 GİRİŞ-1 ÇIKIŞ)
25. SNK ZS SERİSİ VİDALI 6x32 SİGORTALI GEÇİŞ KLEMENSLERİ (1 KAT, 1 GEÇİŞ, 1 GİRİŞ-1 ÇIKIŞ)
25. SNK ZS SERİSİ VİDALI 5x20, 5x25 SİGORTALI GEÇİŞ KLEMENSLERİ (2 KAT, 2 GEÇİŞ, 2 GİRİŞ-2 ÇIKIŞ)
26. SNK ZS SERİSİ IN4007 DİYOTLU VİDALI GEÇİŞ KLEMENSLERİ (2 KAT, 1 GEÇİŞ, 2 GİRİŞ-2 ÇIKIŞ)
26. PABUÇ BAĞLANTILI GÜÇ KLEMENSLERİ 1000V
26. PABUÇ BAĞLANTILI GÜÇ KLEMENSİ KAPAKLARI
26. SNK ZK, ZS VE ZD SERİSİ KLEMENS AKSESUARLARI
27. SNK ZS SERİSİ KLEMENSLER İÇİN NİHAYET PLAKALARI
28. SNK ZS SERİSİ KLEMENSLER İÇİN ÜST KÖPRÜ 1000V 32A
30. SNK ZS SERİSİ VİDALI ÖLÇME, AYIRMA VE TEST KLEMENSLERİ
30. SNK ZS SERİSİ ÖLÇME, AYIRMA VE TEST KLEMENSİ KISA DEVRE KÖPRÜLERİ
31. SNK ZS SERİSİ ÖLÇME, AYIRMA VE TEST KLEMENSİ AKSESUARLARI
31. SNK ZS SERİSİ ÖLÇME, AYIRMA VE TEST KLEMENSİ NİHAYET VE AYIRMA PLAKALARI

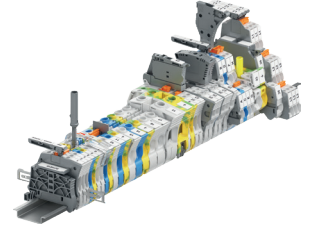

PI-Spring PLUGGABLE (SOKETLİ) KLEMENSLER

43. SNK ZD Pi-Spring PLUGGABLE (SOKETLİ) 1000V AC GEÇİŞ KLEMENSLERİ
43. SNK ZD Pi-Spring PLUGGABLE (SOKETLİ) 1000V AC TOPRAKLAMA KLEMENSLERİ
43. SNK ZD Pi-Spring PLUGGABLE (SOKETLİ) 1000V AC DİŞİ FİŞLER
44. SNK ZD Pi-Spring PLUGGABLE (SOKETLİ) KLEMENS AKSESUARLARI
44. SNK ZD Pi-Spring PLUGGABLE (SOKETLİ) NİHAYET PLAKALARI
45. SNK ZD Pi-Spring PLUGGABLE (SOKETLİ) KLEMENS ÜST KÖPRÜLERİ

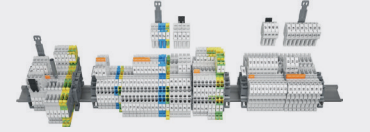

SNA COMPACT VİDALI KLEMENSLER

48. SNA COMPACT SERİSİ VİDALI GEÇİŞ KLEMENSLERİ (1 KAT, 1 GEÇİŞ, 1 GİRİŞ-1 ÇIKIŞ)
48. SNA COMPACT SERİSİ VİDALI TOPRAKLAMA KLEMENSLERİ (1 KAT, 1 GEÇİŞ, 1 GİRİŞ-1 ÇIKIŞ)
48. SNA COMPACT SERİSİ SİGORTALI VİDALI GEÇİŞ KLEMENSLERİ
48. SNA COMPACT SERİSİ ÖLÇME-AYIRMA-TEST KLEMENSLERİ
49. SNA COMPACT SERİSİ VİDALI KLEMENS AKSESUARLARI VE ÜST KÖPRÜLERİ



HTP600 YAZICI VE MARKALAMA ÇÖZÜMLERİ

56. KLEMENS ETİKETLERİ PC VE PVC
56. LH İÇİN UYGUN ETİKETLER PC
56. KABLO ETİKETİ GEÇMELİ TİP PC
56. KABLOLAR İÇİN ŞEFFAF TÜP KILIF ETİKETLERİ
57. KABLO ETİKETLEME KABLO BAĞI İLE
57. BUTONLAR İÇİN ETİKET VE TAŞIYICILAR
57. ETİKET TAŞIYICI VE KORUMA KAPAKLARI
58. ÜRÜN VE YÜZEY ETİKETLERİ
59. KABLOLAR İÇİN ETİKET TAŞIYICI ŞEFFAF TÜP KILIFLAR PVC
59. KABLOLAR İÇİN ETİKET TAŞIYICI ŞEFFAF TÜP KILIFLAR PC
59. YÜZEY MARKALAMA İÇİN ŞEFFAF TÜP ETİKET TAŞIYICI



ARMONY MARKALAMA ÇÖZÜMLERİ

60. ARMONY ENTRELEC SNK SERİSİ KLEMENS ETİKETLERİ
60. ARMONY ŞEFFAF TÜP KILIF ETİKETLERİ
60. ARMONY ŞEFFAF TÜP KILIFLAR
61. ARMONY YÜZEY ETİKETLERİ

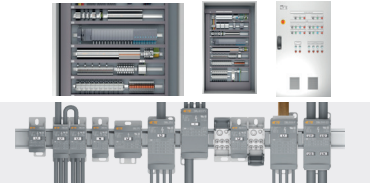

DBL ve DBLK GÜÇ DAĞITIM BLOKLARI

67. DBL GÜÇ DAĞITIM BLOKLARI 1500V DC, 1000V AC
69. DBLK GÜÇ DAĞITIM BLOKLARI 1500V DC, 1000V AC



ESSAILEC TEST BLOKLARI

76. ESSAILEC AKIM - GERİLİM TRAFOSU İÇİN RJ45 BAĞLANTILI SOKETLER
76. ESSAILEC AKIM TRAFOSU UYGULAMALARI İÇİN SOKET, FİŞ VE AKSESUARLARI
76. ESSAILEC AKIM TRAFOSU UYGULAMALARI İÇİN YARI MONTAJLI FİŞLER
76. ESSAILEC GERİLİM TRAFOSU UYGULAMALARI İÇİN SOKETLER
77. ESSAILEC GERİLİM TRAFOSU UYGULAMALARI İÇİN YARI MONTAJLI FİŞLER
77. ESSAILEC KODLAMA PİNLERİ
78. ESSAILEC SOKETLER İÇİN KAPAKLAR
78. ESSAILEC SOKETLER İÇİN FİŞLER



SCHRACK RÖLELER

86. RT SERİSİ MİNYATÜR RÖLELER 8 PİN 1C/O
86. RT SERİSİ MİNYATÜR RÖLELER 8 PİN 2C/O 8A
86. RT VE XT SERİSİ RÖLELER İÇİN 8 PİN RAY MONTAJ SOKET
86. RT78726 8 PİN RAY MONTAJ SOKET İÇİN AKSESUARLAR
86. PT SERİSİ ENDÜSTRİYEL RÖLELER 8 PİN 2C/O 12A
87. PT SERİSİ ENDÜSTRİYEL RÖLELER 11 PİN 3C/O 10A
87. PT SERİSİ ENDÜSTRİYEL RÖLELER 14 PİN 4C/O 6A
87. PT SERİSİ RÖLELER İÇİN 8, 11, 14 PİN RAY MONTAJ SOKET
87. PT SERİSİ ENDÜSTRİYEL RÖLELER 8 PİN 2C/O 12A
88. V23092 SERİSİ 5 PİN SLİM RÖLE VE SOKETLERİ (6mm)
88. RT VE PT RÖLE SOKETLERİ İÇİN LED VE KORUMA MODÜLLERİ

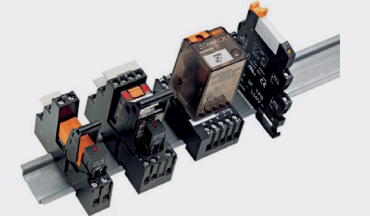

Entrelec by TE Connectivity bağlantı çözümleri en zorlu ortamlarda dahi güvenilir ve yüksek performanslı bağlantılar sağlar.

Endüstriyel ve Ticari Binalar



SNK serisi klemensler, dünya çapında her türlü endüstriyel ve ticari uygulamada kullanılabilir. Tüm ürünlerimiz bağımsız laboratuvarlar tarafından verilen CB, UL ve CSA sertifikalarına sahiptir. SNK serisi ürünler, aşağıda belirtilen uluslararası standartlara uygun olarak üretilmiş ve onaylanmıştır: IEC 60947-1, IEC 60947-7-1, IEC 60947-7-2, IEC 60947-7-3, UL 1059, CSA C22.2 n°158-10.



Solar



SNK klemens serisi yüksek voltaj değerleri sayesinde (IEC 60947-7-1'e göre 1500 Vdc'ye ve UL 1059'a göre 1000 Vdc'ye kadar), güneş ekipmanlarında kullanım için idealdir.

Atık Su ve Su Uygulamaları



SNK serisi klemensler, atık ve su uygulamaları gibi zorlu ortam koşullarında dahi güvenilir çözümler sunar. IEC 60068-2-11'e göre tuz testini başarıyla geçmiştir. (PI-Spring, >1000 saate kadar dayanabilir). SNK klemensleri, IEC 60068-2-60'a göre akan karışık gaz korozyon testi ile de uyumludur. (Test süresi: 21 gün)

Tehlikeli Yerler



SNK serisi, IEC 60079-0 ve IEC 60079-7 uyarınca IEC EX sertifikalıdır. Bazı SNK serisi ürünler yerel pazar gereksinimlerini karşılamak için ATEX ve UL sertifikasına sahiptir. SNK ürünleri, 95 °C 'de (+90% RH) sıcak ortamda 2 hafta, ardından 125 °C'de 2 hafta ve bir günlük soğuk ortam testi (-65 °C) gibi termal dayanıklılık testlerini başarıyla geçmiştir. Bu testler, SNK serisinin yüksek mekanik performansını kanıtlar.

Denizcilik



SNK serisi klemensler tuz buharı, nemli, kuru veya sıcak ortam testleri gibi en zorlu ortam testlerini başarıyla geçerek kalitesini kanıtlanmıştır. IEC 60068'e göre BV Denizcilik, DNV, RINA, RMRS denizcilik sertifikalarına sahiptir.



Demiryolu



Kullanılan plastik malzeme, çekiş segmentinin yanıcılık, duman toksisitesi ve opaklık gerekliliklerine uygundur. NF F 16-101 ve NF F 16-102 standartlarına göre I2 F2 olarak sınıflandırılabilir ve EN 45 545 standardına göre HL3 R22 ve UL94 standardına göre V0 yanmazlık sınıfına sahiptir. ASTM E 162 ve ASTM E 662 standart testlerine göre NFPA 130, FR238.103 ve BSS 7239 standartlarına uygundur.



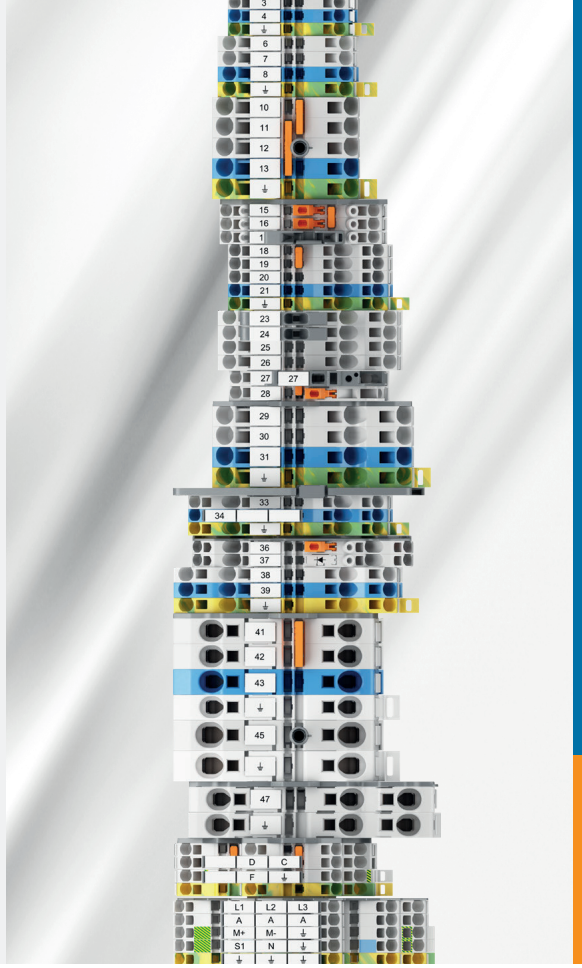

SNK SERİSİ

PI-Spring (Push-In) Klemensler

Bağlantı kapasitesi: 0.22 ila 16 mm² - 26 ila 4 AWG

ENTRELEC Klemensler

Patentli Push-In teknolojisi, hem Push-In hem de yay bağlantı teknolojisinin kullanım avantajlarını tek bir üründe birleştirir.

Demiryolu başta olmak üzere denizcilik, yenilenebilir enerji, makine imalat ve tehlikeli bölgelerde güvenilir bağlantı teknolojisi.



Projelerinizi hızlandırın

Akıllı bağlantılar, daha fazla verimlilik
Push-In, vidalı klemenslere göre montaj süresinde %90 tasarruf sağlar.

Basitleştirilmiş seçim ve tasarım
Kolay ve pratik dokümantasyon ve detaylı bilgiler bulabileceğiniz teknik veritabanı sayesinde son derece kolay ürün seçimi.

Markalama avantajı
%20 daha geniş ve düz markalama alanı, kalemle önden markalama imkanı sunar.



Kurulumu kolay

Güvenli kurulum
Asimetrik tasarımıyla montaj ve kablo döşeme hatalarını önler. Push-In teknolojisi ile vida sıkma işlemine son.

Daha hızlı aksesuar montajı
Vidasız topraklama, köprüleme ve durduruculardan yararlanın.

Montaj sürecini kolaylaştıran akıllı tasarım
Kablo giriş kanal bölümündeki %15 eğim kablo montaj ve test süreçlerini kolaylaştırır.



Optimum lojistik

Aksesuar gereksinimi %50 daha az
Birden fazla klemensle uyumlu nihayet plakaları ve devre ayırıcılar
Ortak aksesuarlar
Push-In, vida ve soketli ürün gamı aynı aksesuarları paylaşır.
Basitleştirilmiş envanter yönetimi
Parça sayısında ciddi ölçüde azalma.

0,22 ila 16 mm - 12 ila 4 AWG ürünlerine genel bakış



2

Giriş

Tek kat

Geçiş
Topraklama
Ayırma Sigorta
Solar: 1500 VDC



3

Giriş

Tek kat

Geçiş
Topraklama
Solar: 1500 VDC

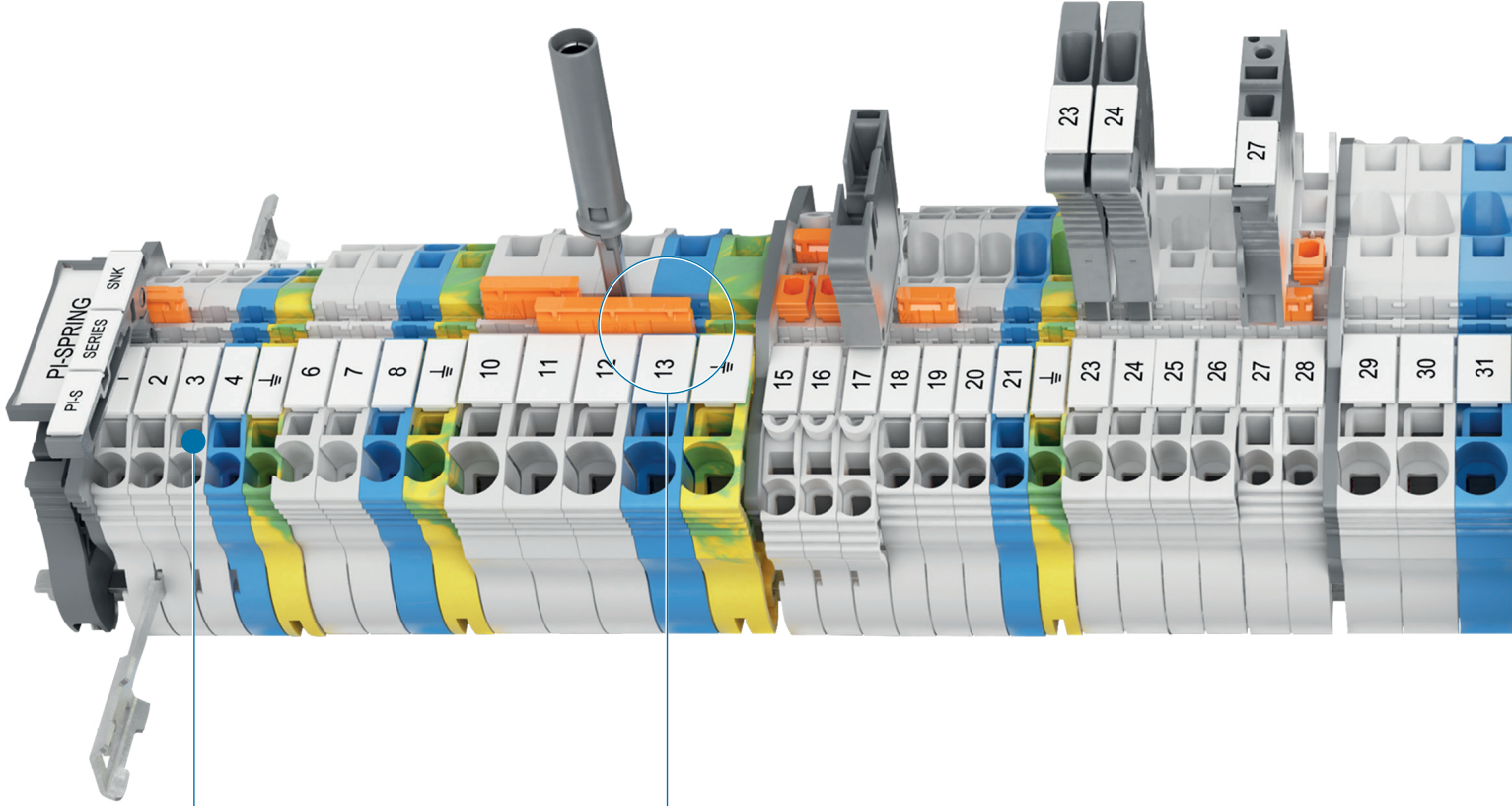

Voltaj testi

Tornavida girişi
Kabul noktaları
Kategori II sondaları

Çift merkezli kanallar

Çoklu konfigürasyona imkan verir.
(Köprüleme, test etme ve ölçüm)

4



Giriş

Tek kat

Geçiş
Topraklama Ayırma
Komponent taşıyıcı

2x2



Giriş

Çift kat

Geçiş
Topraklama
Komponent taşıyıcı

3x2



Giriş

Üç kat

Geçiş
Topraklama



İki devre ayırıcı

Tüm ürün gamı
için.

Nihayet plakası

Devre ayırıcı olarak
kullanılabilir.

Döner etiket tutucu

Köprüleme kanalına
kolay takılır.

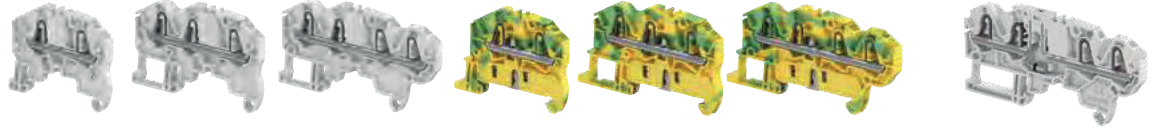

		Geçiş			Toprak			Bileşen tutucu	
Kesit									
2.5 mm ²	12 AWG	ZK2.5	ZK2.5-3P	ZK2.5-4P	ZK2.5-PE	ZK2.5-PE-3P	ZK2.5-PE 4P	ZK2.5-CH-4P-LR	ZK2.5-CH-4P-RL
4 mm ²	10 AWG	ZK4	ZK4-3P	ZK4-4P	ZK4-PE	ZK4-PE-3P	ZK4-PE- 4P		
6 mm ²	8 AWG	ZK6	ZK6-3P		ZK6-PE	ZK6-PE-3P			
10 mm ²	6 AWG	ZK10	ZK10-3P		ZK10-PE	ZK10-PE-3P			
16 mm ²	4 AWG	ZK10-PV	Yeni ZK10-3P-PV						
		ZK16	ZK16-3P		ZK16-PE	ZK16-PE-3P			
		ZK16-PV	Yeni ZK16-3P-PV						

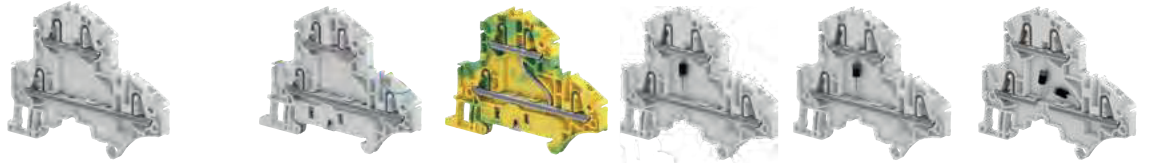

Çift katlı		Geçiş		Toprak		Bileşen tutucu	
Kesit							
2.5 mm ²	12 AWG	ZK2.5-D2	ZK2.5-D1	ZK2.5-D2-PE	ZK2.5-D1-PE	ZK2.5-D-CH-UD	ZK2.5-D-CH-DU
							ZK2.5-D-CH2-DU-RL

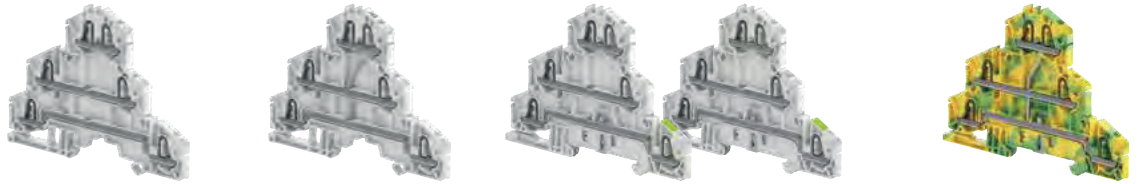

Üç katlı		Geçiş		Toprak	
Kesit					
2.5 mm ²	12 AWG	ZK2.5-T3	ZK2.5-T1	ZK2.5-L-L-PE	ZK2.5-T1-PE
				ZK2.5-L-N-PE	





Ayırma		Bıçaklı ayırma		Fişli ayırma		5x20 mm sigortalar için		Hızlı ZK2.5-SF
Bölüm								
2.5 mm ²	12 AWG	ZK2.5-S	ZK2.5-S-4P	ZK2.5-SP	ZK2.5-SP-4P	ZK2.5-SF	ZK2.5-SF-R1	ZK2.5-S-R1
							ZK2.5-SF-R3	

Kelepçe -
 Atlama veya test için kanallar -
 Test soketi -
 Yanmış sigorta göstergesi



Klemensler - Besleme

	Capraz kesit mm ² / AWG	Aralık mm / in	Akım IEC / UL	İşlev	Renk	Tür	Parça numarası	Nihayet plakaları	Köprüler				
								Parça numarası	Kutup sayısı	Parça numarası			
2 bağlantı		2.5 / -	24 A 20 A		Gri Mavi	ZK2.5 ZK2.5-BL	ISNK705010R0000 ISNK705020R0000		2 3 5 10	ISNK905302R0000 ISNK905303R0000 ISNK905305R0000 ISNK905310R0000			
		2.5 / 14	300 A/1s 396 A/1s		Yeşil-sarı	ZK2.5-PE	ISNK705150R0000						
		4 / 12	32 A 30 A		Gri Mavi	ZK4 ZK4-BL	ISNK706010R0000 ISNK706020R0000						
		4 / -	480 A/1s 636 A/1s		Yeşil-sarı	ZK4-PE	ISNK706150R0000						
		4 / 12	41 A 50 A		Gri Mavi	ZK6 ZK6-BL	ISNK708010R0000 ISNK708020R0000						
		6 / 10	720 A/1s 1008 A/1s		Yeşil-sarı	ZK6-PE	ISNK708150R0000						
		6 / -	57 A 65 A		Gri Mavi	ZK10 ZK10-BL	ISNK710010R0000 ISNK710020R0000						
		6 / 10	1200 A/1s 1596 A/1s		Yeşil-sarı	ZK10-PE	ISNK710150R0000						
		10 / 8	76 A 85 A		Gri Mavi	ZK16 ZK16-BL	ISNK712010R0000 ISNK712020R0000						
		10 / -	1960 A/1s 2544 A/1s		Yeşil-sarı	ZK16-PE	ISNK712150R0000						
		16 / 6	24 A 20 A		Gri Mavi	ZK2.5-3P ZK2.5-3P-BL	ISNK705011R0000 ISNK705021R0000					2 3 5 10	ISNK905302R0000 ISNK905303R0000 ISNK905305R0000 ISNK905310R0000
		2.5 / 14	300 A/1s 396 A/1s		Yeşil-sarı	ZK2.5-PE-3P	ISNK705151R0000						
	4 / 12	32 A 30 A		Gri Mavi	ZK4-3P ZK4-3P-BL	ISNK706011R0000 ISNK706021R0000							
	4 / -	480 A/1s 636 A/1s		Yeşil-sarı	ZK4-PE-3P	ISNK706151R0000							
	4 / 12	41 A 50 A		Gri Mavi	ZK6-3P ZK6-3P-BL	ISNK708011R0000 ISNK708021R0000							
	6 / 10	720 A/1s 1008 A/1s		Yeşil-sarı	ZK6-PE-3P	ISNK708151R0000							
	6 / -	57 A 65 A		Gri Mavi	ZK10-3P ZK10-3P-BL	ISNK710011R0000 ISNK710021R0000							
	6 / 10	1200 A/1s 1596 A/1s		Yeşil-sarı	ZK10-PE-3P	ISNK710151R0000							
	10 / 8	76 A 85 A		Gri Mavi	ZK16-3P ZK16-3P-BL	ISNK712011R0000 ISNK712021R0000							
	10 / -	1960 A/1s 2544 A/1s		Yeşil-sarı	ZK16-PE-3P	ISNK712151R0000							
	16 / 6	24 A 20 A		Gri Mavi	ZK2.5-4P ZK2.5-4P-BL	ISNK705012R0000 ISNK705022R0000		2 3 5 10	ISNK905302R0000 ISNK905303R0000 ISNK905305R0000 ISNK905310R0000				
	2.5 / 14	300 A/1s 396 A/1s		Yeşil-sarı	ZK2.5-PE-4P	ISNK705152R0000							
	4 / 12	32 A 30 A		Gri Mavi	ZK4-4P ZK4-4P-BL	ISNK706012R0000 ISNK706022R0000							
	4 / -	480 A/1s 636 A/1s		Yeşil-sarı	ZK4-PE-4P	ISNK706152R0000							
	4 / 12	41 A 50 A		Gri Mavi	ZK6-4P ZK6-4P-BL	ISNK708012R0000 ISNK708022R0000							
	6 / 10	720 A/1s 1008 A/1s		Yeşil-sarı	ZK6-PE-4P	ISNK708152R0000							
	6 / -	57 A 65 A		Gri Mavi	ZK10-4P ZK10-4P-BL	ISNK710012R0000 ISNK710022R0000							
	6 / 10	1200 A/1s 1596 A/1s		Yeşil-sarı	ZK10-PE-4P	ISNK710152R0000							
	10 / 8	76 A 85 A		Gri Mavi	ZK16-4P ZK16-4P-BL	ISNK712012R0000 ISNK712022R0000							
	10 / -	1960 A/1s 2544 A/1s		Yeşil-sarı	ZK16-PE-4P	ISNK712152R0000							
	16 / 6	24 A 20 A		Gri Mavi	ZK2.5-D2 ZK2.5-D2-BL	ISNK705210R0000 ISNK705220R0000					2 3 5 10	ISNK905302R0000 ISNK905303R0000 ISNK905305R0000 ISNK905310R0000	
	2.5 / 14	300 A/1s 396 A/1s		Gri	ZK2.5-D1	ISNK705211R0000							
	4 / 12	32 A 30 A		Gri	ZK2.5-T3	ISNK705510R0000							
	4 / -	480 A/1s 636 A/1s		Gri	ZK2.5-T1	ISNK705511R0000							
	4 / 12	22 A 20 A		Gri	ZK2.5-L-L-PE	ISNK705512R0000							
	2.5 / 14	22 A 20 A		Gri Yeşil-sarı	ZK2.5-L-L-PE	ISNK705512R0000							
	2.5 / 14	22 A 20 A		Gri Mavi	ZK2.5-L-N-PE	ISNK705513R0000							
	4 / 12	22 A 20 A		Yeşil-sarı	ZK2.5-T1-PE	ISNK705550R0000							
	4 / 12	20 A 20 A		Gri	ZK2.5-S	ISNK705310R0000							
	2.5 / -	6.3 A 16 A		Gri, koyu gri	ZK2.5-SF	ISNK706410R0000							
	2.5 / 14	6.3 A 16 A		Gri, koyu gri	ZK2.5-SF-R1	ISNK706411R0000							
	4 / 12	6.3 A 16 A		Gri, koyu gri	ZK2.5-SF-R1	ISNK706411R0000							
Durdurucular		5.2 / 0.205	Vidasız, tek kat için			BAZ1	ISNK900002R0000						
		10 / 0.394	Vidalı, tek kat için			BAM4	ISNK900001R0000						
		10 / 0.394	Cift kat / güç blokları için vidalı			BAZH1	ISNK900102R0000						
Önceden basılmış markalama kartları		4.8 / 0.189	Yatay	1->10 (x10)			ISNK140011R0000						
				1->100		MC512PA	ISNK145011R0000						
			Dikey	1->10 (x10)			ISNK140012R0000						
				1->100			ISNK145012R0000						
		5.6 / 0.220	Yatay	1->10 (x10)			ISNK150011R0000						
				1->100		MC612PA	ISNK155011R0000						
			Dikey	1->10 (x10)			ISNK150012R0000						
				1->100			ISNK155012R0000						

-  Yüksüksüz esnek
-  Yalıtılmış yüksükle birlikte
-  Esnek katı sert

SNK ZK Pi-Spring 1000V AC, 600V DC GEÇİŞ KLEMENSLERİ (1 KAT, 1 GEÇİŞ, 1 GİRİŞ-1 ÇIKIŞ)



ZK2.5



ZK2.5-BL



ZK16

SİPARİŞ KODU	ÜRÜN KODU	YÜKSÜKSÜZ / YÜKSÜKLÜ	AKIM (A)	GENİŞLİK	PAKET ADETİ	LİSTE FİYATI
1SNK705010R0000	ZK2.5	4/2,5 mm ²	24A	5,2mm	50	0,66 €
1SNK705020R0000	ZK2.5-BL	4/2,5 mm ²	24A	5,2mm	50	0,66 €
1SNK706010R0000	ZK4	6/4 mm ²	32A	6mm	50	0,83 €
1SNK706020R0000	ZK4-BL	6/4 mm ²	32A	6mm	50	0,83 €
1SNK708010R0000	ZK6	10/6 mm ²	41A	8mm	50	1,29 €
1SNK708020R0000	ZK6-BL	10/6 mm ²	41A	8mm	50	1,29 €
1SNK710010R0000	ZK10	16/10 mm ²	57A	10mm	20	2,11 €
1SNK710020R0000	ZK10-BL	16/10 mm ²	57A	10mm	20	2,11 €
1SNK712010R0000	ZK16	25/16 mm ²	76A	12mm	20	3,49 €
1SNK712020R0000	ZK16-BL	25/16 mm ²	76A	12mm	20	3,49 €

*Farklı renk seçenekleri için aşağıdaki tabloya göre sipariş geçebilirsiniz.

SİPARİŞ KODU	ÜRÜN KODU	RENK	ZK2.5	ZK4	ZK6	ZK10
...30R0000	ZK...-OR	TURUNCU	✓	✓	✓	✓
...60R0000	ZK...-YL	SARI	✓	✓	✓	
...61R0000	ZK...-GR	YEŞİL	✓			
...62R0000	ZK...-RD	KIRMIZI	✓	✓	✓	
...65R0000	ZK...-WH	BEYAZ	✓			
...66R0000	ZK...-BK	SİYAH	✓	✓	✓	

SNK ZK Pi-Spring 1500V DC, 1000V AC SOLAR UYGULAMA GEÇİŞ KLEMENSLERİ (1 KAT, 1 GEÇİŞ, 1 GİRİŞ-1 ÇIKIŞ)



ZK16-PV

SİPARİŞ KODU	ÜRÜN KODU	YÜKSÜKSÜZ / YÜKSÜKLÜ	AKIM (A)	GENİŞLİK	PAKET ADETİ	LİSTE FİYATI
1SNK710063R0000	ZK10-PV	16/10 mm ²	57A	12mm	20	6,17 €
1SNK710065R0000	ZK10-PV-BL	16/10 mm ²	57A	12mm	20	6,17 €
1SNK712063R0000	ZK16-PV	25/16 mm ²	76A	14mm	15	6,51 €
1SNK712065R0000	ZK16-PV-BL	25/16 mm ²	76A	14mm	15	6,51 €

SNK ZK Pi-Spring 1500V DC, 1000V AC SOLAR UYGULAMA GEÇİŞ KLEMENSLERİ (1 KAT, 1 GEÇİŞ, 1 GİRİŞ-2 ÇIKIŞ)



ZK16-3P-PV-BL

SİPARİŞ KODU	ÜRÜN KODU	YÜKSÜKSÜZ / YÜKSÜKLÜ	AKIM (A)	GENİŞLİK	PAKET ADETİ	LİSTE FİYATI
1SNK710064R0000	ZK10-3P-PV	16/10 mm ²	57A	12mm	20	9,08 €
1SNK710065R0000	ZK10-3P-PV-BL	16/10 mm ²	57A	12mm	20	6,17 €
1SNK712064R0000	ZK16-3P-PV	25/16 mm ²	76A	14mm	15	10,11 €
1SNK712067R0000	ZK16-3P-PV-BL	25/16 mm ²	76A	14mm	15	10,11 €

SNK ZK PI-Spring (YAYLI) TOPRAKLAMA KLEMENSLERİ (1 KAT, 1 GEÇİŞ, 1 GİRİŞ-1 ÇIKIŞ)



ZK16-PE

SİPARİŞ KODU	ÜRÜN KODU	YÜKSÜKSÜZ / YÜKSÜKLÜ	AKIM (A)	GENİŞLİK	PAKET ADETİ	LİSTE FİYATI
1SNK705150R0000	ZK2.5-PE	4/2,5 mm ²	300A (1s)	5,2mm	20	2,24 €
1SNK706150R0000	ZK4-PE	6/4 mm ²	480A (1s)	6mm	20	2,64 €
1SNK708150R0000	ZK6-PE	10/6 mm ²	720A (1s)	8mm	20	3,82 €
1SNK710150R0000	ZK10-PE	16/10 mm ²	1200A (1s)	10mm	20	4,94 €
1SNK712150R0000	ZK16-PE	25/16 mm ²	1920A (1s)	12mm	20	6,45 €

SNK ZK PI-Spring (YAYLI) GEÇİŞ KLEMENSLERİ (1 KAT, 1 GEÇİŞ, 1 GİRİŞ-2 ÇIKIŞ)



ZK2.5-3P



ZK6-3P-BL

SİPARİŞ KODU	ÜRÜN KODU	YÜKSÜKSÜZ / YÜKSÜKLÜ	AKIM (A)	GENİŞLİK	PAKET ADETİ	LİSTE FİYATI
1SNK705011R0000	ZK2.5-3P	4/2,5 mm ²	300A (1s)	5,2mm	50	1,32 €
1SNK705021R0000	ZK2.5-3P-BL	4/2,5 mm ²	300A (1s)	5,2mm	50	1,32 €
1SNK706011R0000	ZK4-3P	6/4 mm ²	480A (1s)	6mm	50	1,65 €
1SNK706021R0000	ZK4-3P-BL	6/4 mm ²	480A (1s)	6mm	50	1,65 €
1SNK708011R0000	ZK6-3P	10/6 mm ²	720A (1s)	6mm	50	2,77 €
1SNK708021R0000	ZK6-3P-BL	10/6 mm ²	720A (1s)	6mm	50	2,97 €
1SNK710011R0000	ZK10-3P	16/10 mm ²	1200A (1s)	10mm	20	5,60 €
1SNK710021R0000	ZK10-3P-BL	16/10 mm ²	1200A (1s)	10mm	20	5,60 €
1SNK712011R0000	ZK16-3P	25/16 mm ²	1920A (1s)	12mm	15	9,08 €
1SNK712021R0000	ZK16-3P-BL	25/16 mm ²	1920A (1s)	12mm	15	9,08 €

SNK ZK PI-Spring (YAYLI) GEÇİŞ KLEMENSLERİ (1 KAT, 1 GEÇİŞ, 1 GİRİŞ-2 ÇIKIŞ)



ZK2.5-4P

SİPARİŞ KODU	ÜRÜN KODU	YÜKSÜKSÜZ / YÜKSÜKLÜ	AKIM (A)	GENİŞLİK	PAKET ADETİ	LİSTE FİYATI
1SNK705012R0000	ZK2.5-4P	4/2,5 mm ²	24A	5,2mm	50	1,58 €
1SNK705022R0000	ZK2.5-4P-BL	4/2,5 mm ²	24A	5,2mm	50	1,58 €
1SNK706012R0000	ZK4-4P	6/4 mm ²	24A	6mm	50	1,95 €
1SNK706022R0000	ZK4-4P-BL	6/4 mm ²	24A	6mm	50	1,95 €

SNK ZK PI-Spring ÇOK GİRİŞLİ TOPRAKLAMA KLEMENSLERİ (1 KAT, 1 GEÇİŞ, 1 GİRİŞ-2 ÇIKIŞ ve 2 GİRİŞ-2 ÇIKIŞ)



ZK2.5-PE-3P

SİPARİŞ KODU	ÜRÜN KODU	YÜKSÜKSÜZ / YÜKSÜKLÜ	AKIM (A)	GENİŞLİK	PAKET ADETİ	LİSTE FİYATI
1SNK705151R0000	ZK2.5-PE-3P	4/2,5 mm ²	300A (1s)	5,2mm	20	3,89 €
1SNK706151R0000	ZK4-PE-3P	6/4 mm ²	480A (1s)	6mm	20	4,08 €
1SNK708151R0000	ZK6-PE-3P	10/6 mm ²	720A (1s)	8mm	20	6,06 €
1SNK710151R0000	ZK10-PE-3P	16/10 mm ²	1200A (1s)	10mm	20	9,22 €
1SNK712151R0000	ZK16-PE-3P	25/16 mm ²	1920A (1s)	12mm	20	14,81 €
1SNK705152R0000	ZK2.5-PE-4P	4/2,5 mm ²	300A (1s)	5,2mm	20	4,22 €
1SNK706152R0000	ZK4-PE-4P	6/4 mm ²	480A (1s)	6mm	20	5,79 €

SNA D SERİSİ SENSÖR KLEMENSLERİ



D2.5/5.C3.L

SİPARİŞ KODU	ÜRÜN KODU	YÜKSÜKLÜ / YÜKSÜKSÜZ	AKIM (A)	GENİŞLİK	PAKET ADETİ	FİYAT LİSTESİ
1SNA290350R2100	D2.5/5.C3.L	4/2,5 mm ²		5mm	50	5,43 €
1SNA290352R1700	D2.5/5.C3.L.L	4/2,5 mm ²		5mm	50	9,00 €
1SNA290354R1100	D2.5/5.C4.L	4/2,5 mm ²		5mm	50	5,94 €
1SNA290356R1300	D2.5/5.C4.L.L	4/2,5 mm ²		5mm	50	9,50 €

SNK ZK Pi-Spring (YAYLI) ÇOK KATLI KLEMENSLERİ (2 ve 3 KATLI)



ZK2.5-D2-BL



ZK2.5-L-N-PE

SİPARİŞ KODU	ÜRÜN KODU	YÜKSÜKSÜZ / YÜKSÜKLÜ	AKIM (A)	GENİŞLİK	PAKET ADETİ	LİSTE FİYATI
1SNK705210R0000	ZK2.5-D2	4/2,5 mm ²	24A	5,2mm	50	1,65 €
1SNK705220R0000	ZK2.5-D2-BL	4/2,5 mm ²	24A	5,2mm	50	1,65 €
1SNK705211R0000	ZK2.5-D1	4/2,5 mm ²	24A	5,2mm	50	4,02 €
1SNK705212R0000	ZK2.5-D2-PE	4/2,5 mm ²	24A	5,2mm	50	6,45 €
1SNK705250R0000	ZK2.5-D1-PE	4/2,5 mm ²	24A	5,2mm	20	8,43 €
1SNK706210R0000	ZK4-D2	4/6 mm ²	32A	6mm	50	3,58 €
1SNK706220R0000	ZK4-D2-BL	4/6 mm ²	32A	6mm	50	3,58 €
1SNK706211R0000	ZK4-D1	4/6 mm ²	32A	6mm	50	8,18 €
1SNK706250R0000	ZK4-D1-PE	4/6 mm ²	32Av	6mm	20	14,05 €
1SNK705510R0000	ZK2.5-T3	4/2,5 mm ²	24A	5,2mm	25	7,41 €
1SNK705511R0000	ZK2.5-T1	4/2,5 mm ²	24A	5,2mm	25	5,20 €
1SNK705512R0000	ZK2.5-L-L-PE	4/2,5 mm ²	24A	5,2mm	25	5,20 €
1SNK705513R0000	ZK2.5-L-N-PE	4/2,5 mm ²	24A	5,2mm	25	5,20 €
1SNK705550R0000	ZK2.5-T1-PE	4/2,5 mm ²	24A	5,2mm	25	6,45 €

SNK ZK Pi-Spring DİYOTLU YAYLI GEÇİŞ KLEMENSLERİ



ZK2.5-CH-4P-LR

SİPARİŞ KODU	ÜRÜN KODU	YÜKSÜKSÜZ / YÜKSÜKLÜ	AKIM (A)	GENİŞLİK	PAKET ADETİ	LİSTE FİYATI	
1SNK705710R0000	ZK2.5-CH-4P-LR		4/2,5 mm ²	1A	5,2mm	50	7,41 €
1SNK705711R0000	ZK2.5-CH-4P-RL		4/2,5 mm ²	1A	5,2mm	50	7,41 €
1SNK705213R0000	ZK2.5-D-CH-UD		4/2,5 mm ²	24A	5,2mm	50	9,46 €
1SNK705214R0000	ZK2.5-D-CH-DU		4/2,5 mm ²	24A	5,2mm	50	9,46 €
1SNK705219R0000	ZK2.5-D-CH2-DU-RL		4/2,5 mm ²	1A	5,2mm	50	10,74 €

SNK ZK Pi-Spring YAYLI ÖLÇME, AYIRMA ve TEST KLEMENSLERİ



ZK2.5-S

SİPARİŞ KODU	ÜRÜN KODU	YÜKSÜKSÜZ / YÜKSÜKLÜ	AKIM (A)	GENİŞLİK	PAKET ADETİ	LİSTE FİYATI
1SNK705310R0000	ZK2.5-S	4/2,5 mm ²	20A	5,2mm	50	3,16 €
1SNK705320R0000	ZK2.5-S-BL	4/2,5 mm ²	20A	5,2mm	50	3,16 €
1SNK706310R0000	ZK2.5-S-R1	4/2,5 mm ²	20A	5,2mm	50	7,57 €
1SNK705311R0000	ZK2.5-SP	4/2,5 mm ²	20A	5,2mm	50	3,03 €

SNK ZK Pi-Spring YAYLI 5x20 SİGORTALI GEÇİŞ KLEMENSLERİ (1 KAT, 1 GEÇİŞ, 1 GİRİŞ-1 ÇIKIŞ)

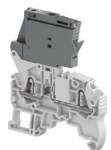

ZK2.5-SF

SİPARİŞ KODU	ÜRÜN KODU	YÜKSÜKSÜZ / YÜKSÜKLÜ	AKIM (A)	GENİŞLİK	PAKET ADETİ	LİSTE FİYATI
1SNK706410R0000	ZK2.5-SF	4/2,5 mm ²	6,3A	6mm	50	4,08 €
1SNK706411R0000	ZK2.5-SF-R1	4/2,5 mm ²	6,3A	6mm	50	9,44 €
1SNK706412R0000	ZK2.5-SF-R3	4/2,5 mm ²	6,3A	6mm	50	9,44 €

SNK ZS ve ZK SERİSİ KLEMENS AYIRMA PLAKALARI

CS-R3

SİPARİŞ KODU	ÜRÜN KODU	UYGUN KLEMENS	PAKET ADETİ	LİSTE FİYATI
1SNK900106R0000	CS-R2	ZK2.5,ZK2.5-PE,ZK4,ZK4-PE,ZK6,ZK6-PE için	20	1,29 €
1SNK900107R0000	CS-R3	ZK2.5-3P,ZK2.5-4P,ZK2.5-CH-4P-LR,ZK2.5-CH-4P-RL,ZK2.5-PE-3P,ZK2.5-PE-4P,ZK2.5-S,ZK2.5-S-4P,ZK2.5-SF,ZK2.5-SP,ZK2.5-S-R1,ZK4-3P,ZK4-4P,ZK4-PE-3P,ZK4-PE-4P,ZK6-3P,ZK6-PE-3P,ZK10,ZK10-3P-PV,ZK10-PE,ZK10-PV,ZK16,ZK16-3P-PV,ZK16-PE,ZK16-PV	20	1,29 €

SNK ZS ve ZK SERİSİ KLEMENSLER İÇİN EKLANLI KABLO KONNEKTÖRÜ

SHB, SHBP

SİPARİŞ KODU	ÜRÜN KODU	UYGUN NİHAYET PLAKASI	PAKET ADETİ	LİSTE FİYATI
1SNK900601R0000	SHBP	EK2.5 ve EK2.5-3P ile kullanım 94mm	20	6,51 €
1SNK900602R0000	SHB	EK2.5-D2 ve ES4-D2 ile kullanım 128mm	20	2,27 €

SNK ZS, ZK ve ZD SERİSİ KLEMENS TEST ADAPTÖRLERİ

TP2, TP4

SİPARİŞ KODU	ÜRÜN KODU	AÇIKLAMA	PAKET ADETİ	LİSTE FİYATI
1SNK900203R0000	TP2	Test adaptörü 2mm	20	6,22 €
1SNK900205R0000	TP4	Test adaptörü 4mm	20	6,22 €

SNK ZS, ZK ve ZD SERİSİ KLEMENS TEST KONNEKTÖR ve KAPAKLARI

TC5



ES-TC8

SİPARİŞ KODU	ÜRÜN KODU	AÇIKLAMA	PAKET ADETİ	LİSTE FİYATI
1SNK900200R0000	TC5	Test konnektörü	10	6,07 €
1SNK900201R0000	TC5-R1	Test konnektörü (bitiş)	10	6,07 €
1SNK900105R0000	ES-TC6	Nihayet plakası 0,8mm TC5-R1	10	0,59 €
1SNK900104R0000	ES-TC8	Nihayet plakası 2,8mm TC-5/R1	10	0,59 €

SNK ZS, ZK ve ZD SERİSİ KLEMENS İÇİN KOMPONENT TUTUCU

PG5-R2

SİPARİŞ KODU	ÜRÜN KODU	AÇIKLAMA	PAKET ADETİ	LİSTE FİYATI
1SNK900403R0000	PG5-R2	Komponent fişi	20	12,70 €

SNK ZS, ZK ve ZD SERİSİ KLEMENS DURDURUCU ve GRUPLAMA ORTAK AKSESUARLARI

BAZ1



LH-R1



LH-J

SİPARİŞ KODU	ÜRÜN KODU	ÖLÇÜ	PAKET ADETİ	LİSTE FİYATI
1SNK900002R0000	BAZ1	5,2x34,2mm	50	0,57 €
1SNK900001R0000	BAM4	10x36,2mm	50	0,93 €
1SNK900102R0000	BAZH1	10x65,7mm	20	2,59 €
1SNK900605R0000	LH	10mm	50	0,64 €
1SNK900607R0000	LH-R1	19,5mm	50	0,70 €
1SNK900606R0000	LH-J	4,8mm	100	0,58 €

SNK ZK PI-Spring SERİSİ KLEMENSLER İÇİN NİHAYET PLAKALARI



EYK2.5



EYK2.5-D2



EYK2.5-T3

SIPARIŞ KODU	ÜRÜN KODU	UYGUN KLEMENS	PAKET ADETİ	LİSTE FİYATI
1SNK705910R0000	EK2.5	ZK2.5, ZK2.5-PE, ZK4, ZK4-PE, ZK6 ve ZK6-PE	20	0,41 €
1SNK705911R0000	EK2.5-3P	ZK2.5-3P, ZK2.5-PE-3P, ZK4-3P, ZK4-PE-3P, ZK2.5-S..., ZK2.5-SP ve ZK2.5-SF...	20	0,86 €
1SNK705912R0000	EK2.5-4P	ZK2.5-4P, ZK2.5-PE-4P, ZK4-4P ve ZK4-PE-4P	20	0,84 €
1SNK705913R0000	EK2.5-S-4P	ZK2.5-S-4P, ZK2.5-SP-4P, ZK2.5-CH-4P...	20	0,99 €
1SNK705960R0000	EK2.5-D2	ZK2.5-D2, ZK2.5-D2-PE, ZK2.5-D1 ve ZK2.5-D1-PE	20	0,64 €
1SNK706960R0000	EK4-D2	ZK4-D2, ZK4-D1, ZK4-D1-PE	20	1,18 €
1SNK705961R0000	EK2.5-T3	ZK2.5-T3, ZK2.5-T1, ZK2.5-T1-PE, ZK2.5-L-L-PE ve ZK2.5-L-N-PE	20	1,56 €
1SNK708911R0000	EK6-3P	ZK6-3P ve ZK6-PE-3P	20	0,86 €
1SNK710910R0000	EK10	ZK10, ZK10-PE, ZK16 ve ZK16-PE	20	0,58 €
1SNK710911R0000	EK10-3P	ZK10-3P, ZK10-PE-3P, ZK16-3P, ZK16-PE-3P...	20	0,64 €

SNK ZS, ZK ve ZD SERİSİ 5,2mm GENİŞLİĞİNDE KLEMENSLER İÇİN ORTAK ÜST KÖPRÜ 1000V 32A



JB5-10

SIPARIŞ KODU	ÜRÜN KODU	AÇIKLAMA	UYGUN KLEMENS	PAKET ADETİ	LİSTE FİYATI
1SNK905302R0000	JB5-2	2'Lİ KÖPRÜ	ZS4, ZK2.5	50	0,64 €
1SNK905303R0000	JB5-3	3'LÜ KÖPRÜ	ZS4, ZK2.5	50	1,37 €
1SNK905304R0000	JB5-4	4'LÜ KÖPRÜ	ZS4, ZK2.5	50	1,19 €
1SNK905305R0000	JB5-5	5'Lİ KÖPRÜ	ZS4, ZK2.5	50	2,27 €
1SNK905310R0000	JB5-10	10'LU KÖPRÜ	ZS4, ZK2.5	30	3,17 €
1SNK905350R0000	JB5-50	50'Lİ KÖPRÜ	ZS4, ZK2.5	10	21,69 €

SNK ZS, ZK ve ZD SERİSİ 6mm GENİŞLİĞİNDE KLEMENSLER İÇİN ORTAK ÜST KÖPRÜ 1000V 41A



JB6-10

SIPARIŞ KODU	ÜRÜN KODU	AÇIKLAMA	UYGUN KLEMENS	PAKET ADETİ	LİSTE FİYATI
1SNK906302R0000	JB6-2	2'Lİ KÖPRÜ	ZS6, ZK4	50	0,67 €
1SNK906303R0000	JB6-3	3'LÜ KÖPRÜ	ZS6, ZK4	50	1,64 €
1SNK906304R0000	JB6-4	4'LÜ KÖPRÜ	ZS6, ZK4	50	1,65 €
1SNK906305R0000	JB6-5	5'Lİ KÖPRÜ	ZS6, ZK4	50	2,75 €
1SNK906310R0000	JB6-10	10'LU KÖPRÜ	ZS6, ZK4	20	3,29 €
1SNK906350R0000	JB6-50	50'Lİ KÖPRÜ	ZS6, ZK4	10	27,41 €

SNK ZS ve ZK SERİSİ 8mm GENİŞLİĞİNDE KLEMENSLER İÇİN ORTAK ÜST KÖPRÜ 1000V 57A



JB8-10

SIPARIŞ KODU	ÜRÜN KODU	AÇIKLAMA	UYGUN KLEMENS	PAKET ADETİ	LİSTE FİYATI
1SNK908302R0000	JB8-2	2'Lİ KÖPRÜ	ZS10, ZK6	50	1,43 €
1SNK908303R0000	JB8-3	3'LÜ KÖPRÜ	ZS10, ZK6	50	1,45 €
1SNK908304R0000	JB8-4	4'LÜ KÖPRÜ	ZS10, ZK6	50	1,58 €
1SNK908305R0000	JB8-5	5'Lİ KÖPRÜ	ZS10, ZK6	40	3,20 €
1SNK908310R0000	JB8-10	10'LU KÖPRÜ	ZS10, ZK6	20	3,95 €

SNK ZS ve ZK SERİSİ 10mm GENİŞLİĞİNDE KLEMENSLER İÇİN ORTAK ÜST KÖPRÜ 1000V 76A



JB10-10

SİPARİŞ KODU	ÜRÜN KODU	AÇIKLAMA	UYGUN KLEMENS	PAKET ADETİ	LİSTE FİYATI
1SNK910302R0000	JB10-2	2'Lİ KÖPRÜ	ZS16,ZK10	50	1,46 €
1SNK910303R0000	JB10-3	3'LÜ KÖPRÜ	ZS16,ZK10	50	2,58 €
1SNK910304R0000	JB10-4	4'LÜ KÖPRÜ	ZS16,ZK10	40	3,43 €
1SNK910305R0000	JB10-5	5'Lİ KÖPRÜ	ZS16,ZK10	30	4,27 €
1SNK910310R0000	JB10-10	10'LU KÖPRÜ	ZS16,ZK10	20	8,53 €

SNK ZS ve ZK SERİSİ 12mm GENİŞLİĞİNDE KLEMENSLER İÇİN ORTAK ÜST KÖPRÜ 1000V 76A



JB12-2

SİPARİŞ KODU	ÜRÜN KODU	AÇIKLAMA	UYGUN KLEMENS	PAKET ADETİ	LİSTE FİYATI
1SNK912302R0000	JB12-2	2'Lİ KÖPRÜ	ZS25,ZK16	50	2,01 €
1SNK912303R0000	JB12-3	3'LÜ KÖPRÜ	ZS25,ZK16	50	4,88 €
1SNK912305R0000	JB12-5	5'Lİ KÖPRÜ	ZS25,ZK16	20	6,07 €

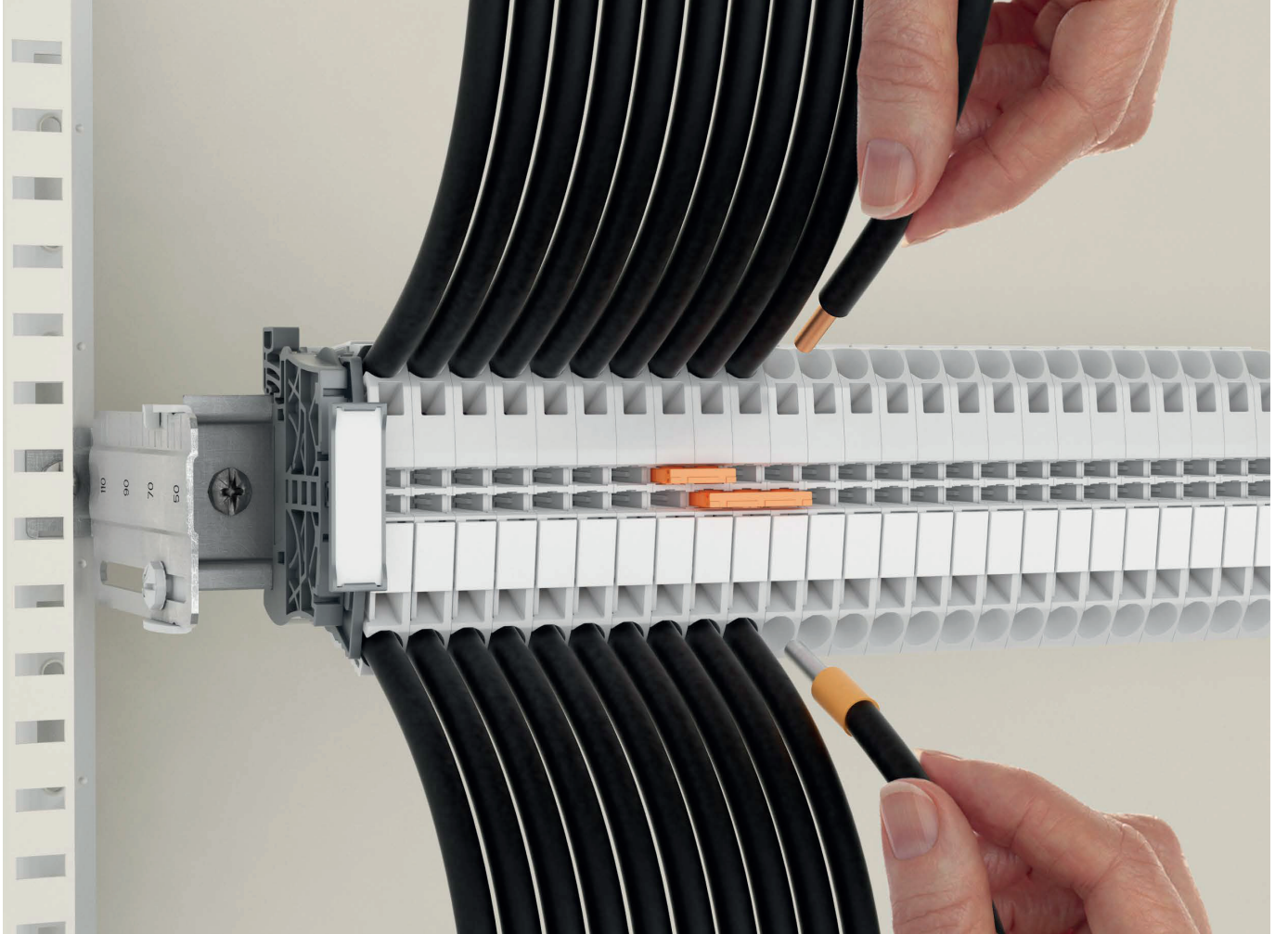

SNK Serisi PI-Spring Klemensler

Aksesuar envanterinizi %50'ye kadar azaltın
 SNK PI-Spring, vidalı ve geçmeli seriler aynı aksesuarları paylaşır.

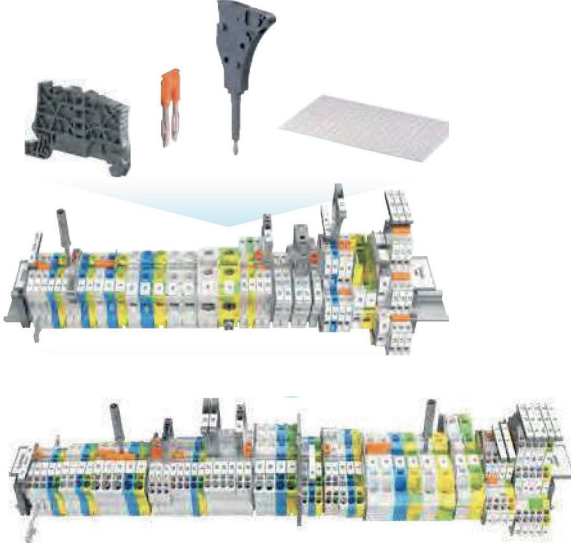

SNK PI-Spring, vidalı ve soketli seriler için paylaşılan aksesuarları %50'ye varan oranda azaltır, bu da PI-Spring'i dünya pazarları için etkin bir çözüm yapar.

PI-Spring ile stok maliyetlerinizi azaltın

- Global sertifikalara ve dünya çapındaki pazarlardaki uygulamalar için PI-Spring özelliğinden faydalanır.
- Kullanıma uyarlanmış azaltılmış ambalaj. (Bazı ürünlerde 20 adetlik ambalaj)

Bakım işlemlerini kolaylaştırın

Klemensler, etiketlerle donatılmış bir klemens grubundan ayrı ayrı çıkarılabilir: TE Connectivity etiketleri, şerit montajından sonra bağımsız hale gelir. Etiketler her durumda klemensde kalır. Etiketler değiştirilebilir: daha küçük etiketler herhangi bir büyük klemens takılabilir.

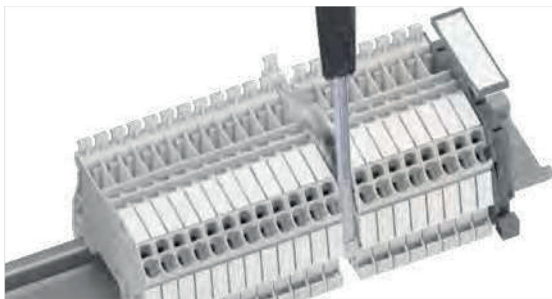

Bakım işlemleri kolaylaştırıldı.

- Tüm nihayet plakaları ve devre ayırıcılar, çeşitli tip ve boyutlarda klemenslere uyur.
- Bir nihayet plakası 21 modele kadar uyur.
- Bir devre ayırıcı 62 klemense uyur.



Nihayet plakaları ve devre ayırıcılar, çeşitli tip ve boyutlarda klemenslere uyur.

Yüksek korozyon direnci

PI-Spring klemensler yüksek kaliteli paslanmaz çelikten yapılmıştır. Tuz buharı testine göre 1.000 saate kadar dayanıklıdır (IEC 60068'e göre).





SNK SERİSİ

Vidalı Klemensler

Bağlantı kapasitesi: 0.22 ila 240 mm² - 24 ila 500 Kcmil

ENTRELEC Klemensler

SNK serisi vidalı klemensler, akıllı özellikleri ve aksesuarları sayesinde oldukça geniş kapsamda çözümler sunuyor.

Denizcilik, yenilenebilir enerji, makine imalat ve tehlikeli bölgelerde güvenilir bağlantı teknolojisi.



Projelerinizi hızlandırın

Optimize edilmiş kablo girişi

Konik giriş şekli sayesinde yüksüklü veya yüksüksüz 2 iletkene kadar sorunsuz bağlantı işlemi.

Basitleştirilmiş seçim ve tasarım

Basitleştirilmiş kataloglar, geniş teknik veritabanı tasarım ve ürün seçimini kolaylaştırır.

Markalama avantajı

%20 daha geniş ve düz markalama alanı, kalemle önden markalama imkanı sunar.



Kurulumu kolay

Güvenli kurulum

Asimetrik tasarımıyla montaj ve kablo döşeme hatalarını önler.

Daha hızlı aksesuar montajı

Vidasız topraklama bağlantıları, köprüleme ve durduruculardan yararlanır.

Montaj sürecini kolaylaştıran akıllı tasarım

Kablo giriş kanal bölümündeki %15 eğim kablo montaj ve test süreçlerini kolaylaştırır.



Optimum lojistik

Aksesuar gereksinimi %50 daha az
Birden fazla klemensle uyumlu nihayet plakaları ve devre ayırıcılar.

Ortak aksesuarlar

Push-In, vida ve soketli ürün gamı aynı aksesuarları paylaşır.

Basitleştirilmiş envanter yönetimi

Parça sayısında ciddi ölçüde azalma.

SNK Serisi Vidalı Klemensler

0,22 ila 240 mm² - 12 ila 500 Kcmil ürünlerine genel bakış



2 Giriş

Tek kat

Geçiş
Topraklama
Ayırma Sigorta



3 Giriş

Tek kat

Geçiş
Topraklama



4 Giriş

Tek kat

Geçiş
Topraklama
Ayırma

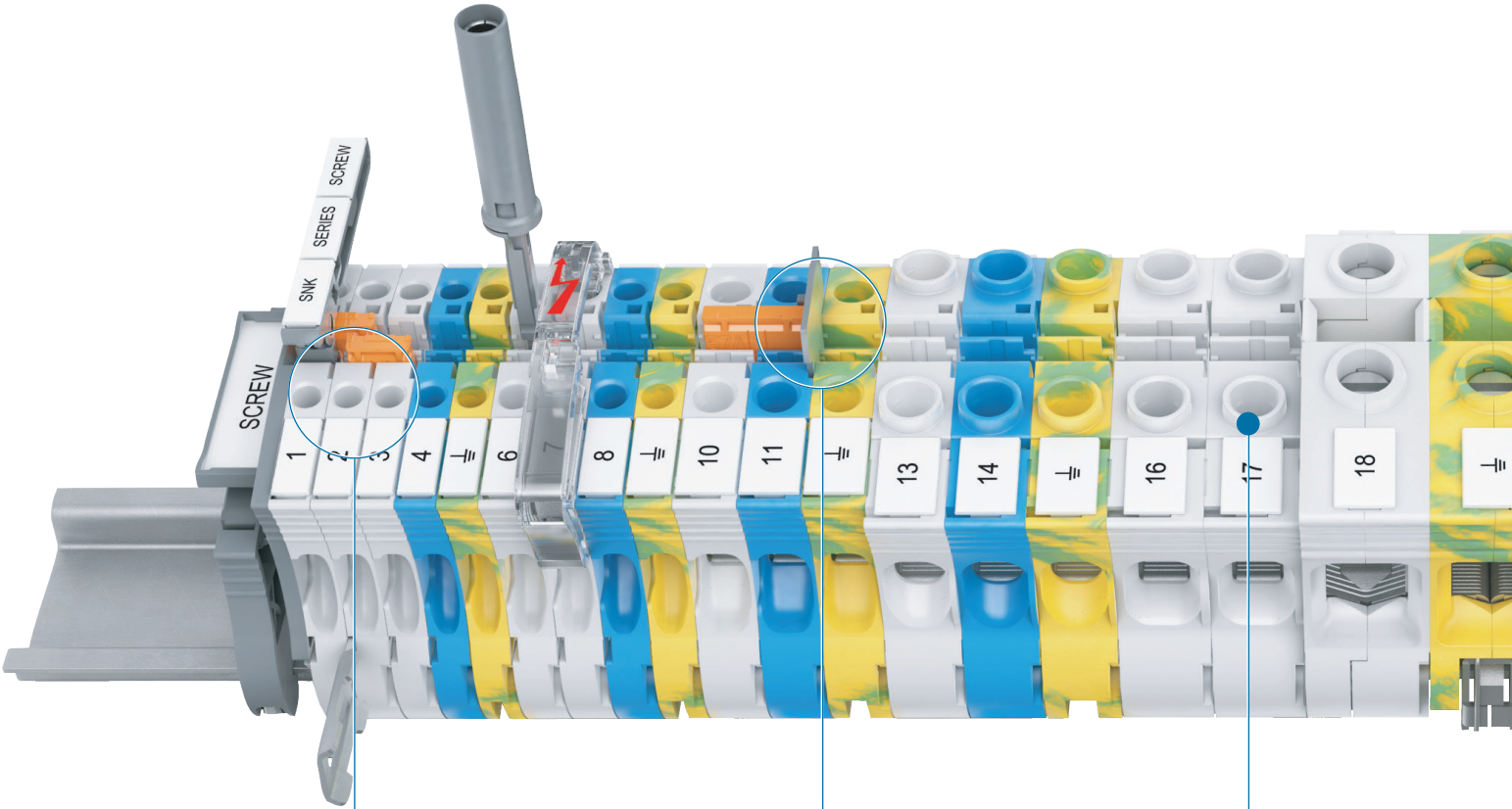
Çift merkezli köprü kanalları

Çoklu konfigürasyona imkan verir (Köprüleme, test etme ve ölçüm).

Devre ayırıcı

Ara boşluk kaybı olmaksızın.

Voltaj testi

Tornavida girişi
Kabul noktaları
Kategori II sondaları

SNK Serisi Vidalı Klemensler
2x2

Giriş

Çift kat

 Geçiş
 Topraklama Ayırma
 Sigorta Komponent Taşıyıcı

2

Giriş

Test ve ölçüm

 Geçiş
 Topraklama
 Ayırma

3x2

Giriş

Üç kat

Geçiş

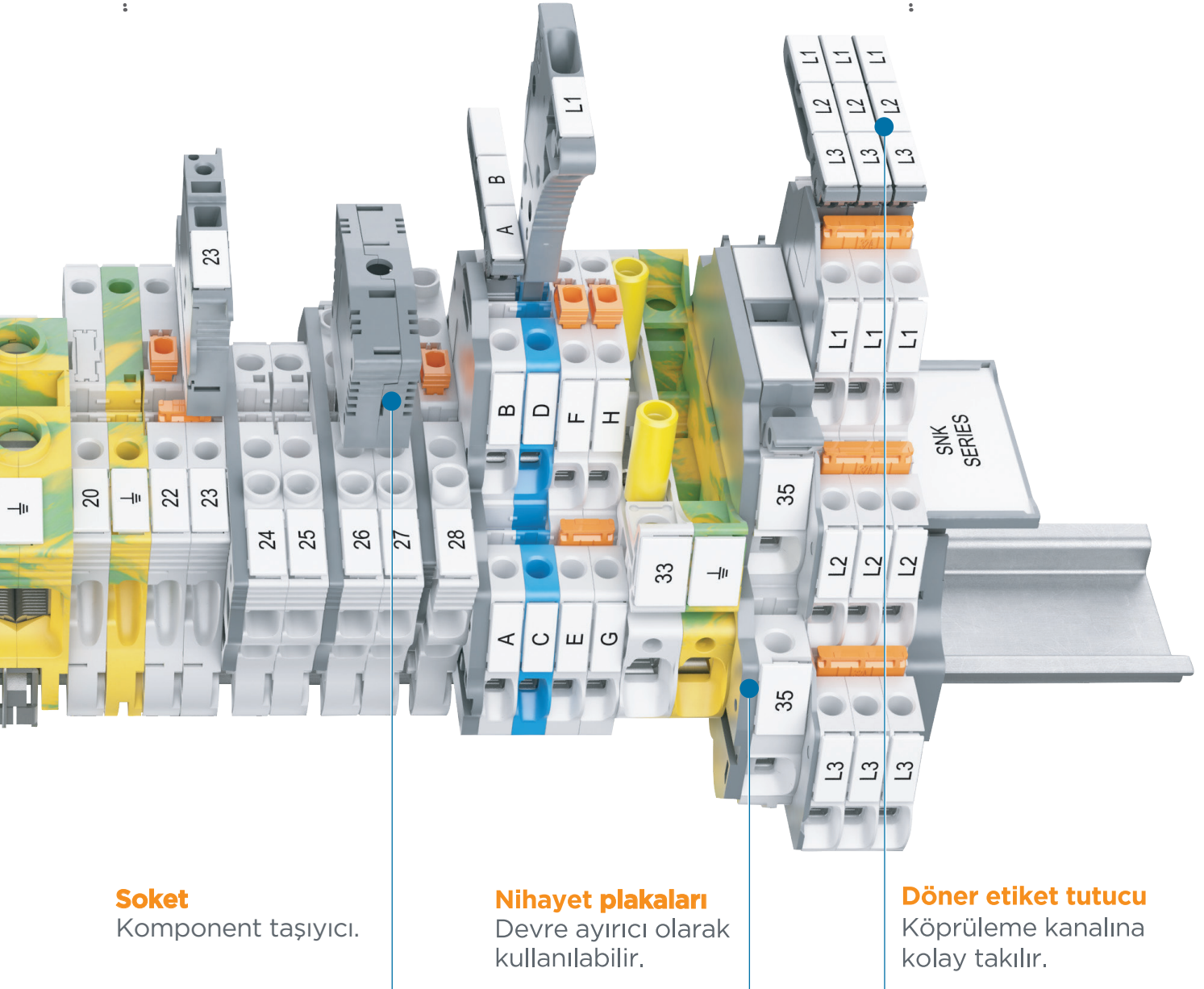
Soket

Komponent taşıyıcı.

Nihayet plakaları

Devre ayırıcı olarak kullanılabilir.

Döner etiket tutucu

Köprüleme kanalına kolay takılır.



Geçiş

Toprak

Kesit										
4 mm ²	12 AWG 10 AWG	ZS4					ZS4-PE			
6 mm ²	10 AWG	ZS6	ZS6-3S	ZS6-4S			ZS6-PE	ZS6-3S-PE	ZS6-4S-PE	
10 mm ²	6 AWG	ZS10					ZS10-PE			
16 mm ²	4 AWG	ZS16					ZS16-PE			
25 mm ²	3 AWG	ZS25					ZS25-PE			
35 mm ²	0 AWG 2 AWG				ZS35					ZS35-PE
50 mm ²	0 AWG				ZS50					ZS50-PE
70 mm ²	00 AWG				ZS70					ZS70-PE
95 mm ²	0000 AWG				ZS95					ZS95-PE
150 mm ²	350 Kcmil					ZS150				
240 mm ²	500 Kcmil					ZS240				



Bıçaklı ayırma

Fişli ayırma

Bölüm										
4 mm ²	10 AWG	ZS4-S	ZS4-S-T2		ZS4-S-R1	ZS4-S-T2-R1 ZS4-S-T2.3-R1	ZS4-SP	ZS4-SP-T2	ZS4-SP-R1	ZS4-SP-T2-R1
6 mm ²	10 AWG	ZS6-S		ZS6-S-4S-T2						
10 mm ²	6 AWG	ZS10-S					ZS10-SP			



5 x 20 mm sigortalı













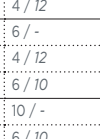

















































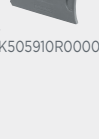



Çeşitli uygulamalar



6.3 x 32 mm sigortalar için
(... x 1... in)

Çeşitli uygulamalar

Bölüm										
4 mm ²	10 AWG	ZS4-SF	ZS4-SF-T2	ZS4-SF-R1	ZS4-SF-R2	ZS4-R2	ZS4-PE-R2	ZS4-S-R2		
				ZS4-SF-R3	ZS4-SF-R4					
10 mm ²	6 AWG								ZS10-SF	ZS10-SF-R1 ZS10-SF-R3
										ZS10-S-R2

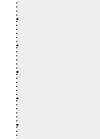
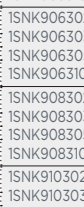
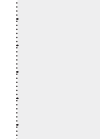
Klemensler - Besleme

Klemensler - Besleme								Nihayet plakası	Köprüler	
	Çapraz kesit mm ² / AWG	Aralık mm / in	Akım IEC / UL	İşlev	Renk	Tür	Parça numarası	Parça numarası	Kutup sayısı	Parça numarası
Tek kat		4 / -	32 A 20 A		Gri Mavi	ZS4 ZS4-BL	ISNK505010R0000 ISNK505020R0000		2 3 5 10	ISNK905302R0000 ISNK905303R0000 ISNK905305R0000 ISNK905310R0000
		2.5 / 14	480 A / Is 396 A / Is		Yeşil / sarı	ZS4-PE	ISNK505150R0000			
		6 / -	41 A 30 A		Gri Mavi	ZS6 ZS6-BL	ISNK506010R0000 ISNK506020R0000			
		4 / 12	720 A / Is 636 A / Is		Yeşil / sarı	ZS6-PE	ISNK506150R0000			
		6 / 10	57 A 42 A		Gri Mavi	ZS10 ZS10-BL	ISNK508010R0000 ISNK508020R0000			
		6 / 10	1200 A / Is 1596 A / Is		Yeşil / sarı	ZS10-PE	ISNK508150R0000			
		16 / -	76 A 67 A		Gri Mavi	ZS16 ZS16-BL	ISNK510010R0000 ISNK510020R0000			
		10 / 8	1920 A / Is 2544 A / Is		Yeşil / sarı	ZS16-PE	ISNK510150R0000			
		25 / -	101 A 100 A		Gri Mavi	ZS25 ZS25-BL	ISNK512010R0000 ISNK512020R0000			
		16 / 6	1920 A / Is 3204 A / Is		Yeşil / sarı	ZS25-PE	ISNK512150R0000			
		25 / 4	125 A 150 A		Gri Mavi	ZS35 ZS35-BL	ISNK516010R0000 ISNK516020R0000			
		35 / -	4200 A / Is 4032 A / Is		Yeşil / sarı	ZS35-PE	ISNK516150R0000			
		50 / -	150 A 150 A		Gri Mavi	ZS50 ZS50-BL	ISNK516011R0000 ISNK516021R0000			
		50 / 0	6000 A / Is 6420 A / Is		Yeşil / sarı	ZS50-PE	ISNK516151R0000			
		70 / -	192 A 159 A		Gri Mavi	ZS70 ZS70-BL	ISNK522010R0000 ISNK522020R0000			
		50 / 0	8400 A / Is 8088 A / Is		Yeşil / sarı	ZS70-PE	ISNK522150R0000			
	95 / -	232 A 230 A		Gri Mavi	ZS95 ZS95-BL	ISNK526010R0000 ISNK526020R0000				
	120 / 0000	11400 A / Is 12840 A / Is		Yeşil / sarı	ZS95-PE	ISNK526150R0000				
Çift kat		4 / -	29 A 20 A		Gri Mavi	ZS4-D2 ZS4-D2-BL	ISNK505210R0000 ISNK505220R0000		2 3 5 10	ISNK905302R0000 ISNK905303R0000 ISNK905305R0000 ISNK905310R0000
		2.5 / 14	40 A 30 A		Gri Mavi	ZS6-D2 ZS6-D2-BL	ISNK506210R0000 ISNK506220R0000			
		6 / -								
		4 / 12								
Üç kat		4 / -	32 A 20 A		Gri	ZS4-T3	ISNK505212R0000		2 3 5 10	ISNK905302R0000 ISNK905303R0000 ISNK905305R0000 ISNK905310R0000
		2.5 / 14	32 A 30 A		Gri	ZS4-T3-R1	ISNK506213R0000			
		4 / -								
		4 / 12								
Ayırma		4 / -	25 A 25 A		Gri	ZS4-S	ISNK505310R0000		2 3 5 10	ISNK906302R0000 ISNK906303R0000 ISNK906305R0000 ISNK906310R0000
		2.5 / 14								
		4 / 12								
		4 / -								
		2.5 / 14								
		4 / 12								
		6 / -	30 A 25 A		Gri	ZS6-S	ISNK506315R0000			
		4 / 12								
Sigorta		4 / -	6.3 A 10 A		Gri, koyu gri	ZS4-SF1	ISNK508410R0000		2 3 5 10	ISNK906302R0000 ISNK906303R0000 ISNK906305R0000 ISNK906310R0000
		4 / 12								
		4 / 12								
Durdurucular		5.2 / 0.205	Vidasız, tek kat için			BAZ1	ISNK900002R0000		2 3 5 10	ISNK140011R0000 ISNK145011R0000 ISNK145012R0000 ISNK150011R0000 ISNK150012R0000
		10 / 0.394	Vidalı tek kat için			BAM4	ISNK900001R0000			
		10 / 0.394	Çift kat / güç blokları için vidalı			BAZH1	ISNK900102R0000			
Önceden basılmış markalama kartları		4.8 / 0.189	Yatay	1->10 (x10) 1->100		MC512PA	ISNK140011R0000 ISNK145011R0000		2 3 5 10	ISNK140012R0000 ISNK145012R0000 ISNK150011R0000 ISNK150012R0000
			Dikey	1->10 (x10) 1->100			ISNK145011R0000 ISNK145012R0000			
		5.6 / 0.220	Yatay	1->10 (x10) 1->100		MC612PA	ISNK150011R0000 ISNK150012R0000			
			Dikey	1->10 (x10) 1->100			ISNK150011R0000 ISNK150012R0000			

-  Yüksüksüz esnek
-  Yalıtılmış yüksükle birlikte
-  Esnek katı sert

SNK ZS SERİSİ 1000V AC/DC VİDALI GEÇİŞ KLEMENSLERİ (1 KAT, 1 GEÇİŞ, 1 GİRİŞ-1 ÇIKIŞ)



SİPARİŞ KODU	ÜRÜN KODU	YÜKSÜKSÜZ / YÜKSÜKLÜ	AKIM (A)	GENİŞLİK	PAKET ADEDİ	LİSTE FİYATI
1SNK505010R0000	ZS4	4/2,5 mm ²	32A	5,2mm	50	0,58 €
1SNK505020R0000	ZS4-BL	4/2,5 mm ²	32A	5,2mm	50	0,58 €
1SNK506010R0000	ZS6	6/4 mm ²	41A	5,2mm	50	0,70 €
1SNK506020R0000	ZS6-BL	6/4 mm ²	41A	6mm	50	0,70 €
1SNK508010R0000	ZS10	10/6 mm ²	57A	8mm	50	1,06 €
1SNK508020R0000	ZS10-BL	10/6 mm ²	57A	8mm	50	1,06 €
1SNK510010R0000	ZS16	16/10 mm ²	76A	10mm	25	1,39 €
1SNK510020R0000	ZS16-BL	16/10 mm ²	76A	10mm	25	1,39 €
1SNK512010R0000	ZS25	25/16 mm ²	101A	12mm	25	2,31 €
1SNK512020R0000	ZS25-BL	25/16 mm ²	101A	12mm	25	2,31 €
1SNK516010R0000	ZS35	35 mm ²	125A	16mm	20	3,95 €
1SNK516020R0000	ZS35-BL	35 mm ²	125A	16mm	20	3,95 €

*Farklı renk seçenekleri için aşağıdaki tabloya göre sipariş geçebilirsiniz.

SİPARİŞ KODU	ÜRÜN KODU	RENK	ZS4	ZS6	ZS10	ZS50	ZS16 / ZS25 / ZS70 / ZS95 / ZS150 / ZS240
...30R0000	ZS...-OR	TURUNCU	✓	✓	✓	✓	✓
...60R0000	ZS...-YL	SARI	✓	✓	✓		
...61R0000	ZS...-GR	YEŞİL	✓	✓	✓		
...62R0000	ZS...-RD	KIRMIZI	✓	✓	✓	✓	
...63R0000	ZS...-PR	MOR	✓	✓	✓		
...64R0000	ZS...-BR	KAHVE	✓	✓	✓		
...65R0000	ZS...-WH	BEYAZ	✓	✓	✓		
...66R0000	ZS...-BK	SİYAH	✓	✓	✓	✓	

SNK ZS SERİSİ 1250V DC, 1000V AC VİDALI GEÇİŞ GÜÇ KLEMENSLERİ (1 KAT, 1 GEÇİŞ, 1 GİRİŞ-1 ÇIKIŞ)



SİPARİŞ KODU	ÜRÜN KODU	YÜKSÜKSÜZ / YÜKSÜKLÜ	AKIM (A)	GENİŞLİK	PAKET ADEDİ	LİSTE FİYATI
1SNK516011R0000	ZS50	50 mm ²	150A	16mm	20	10,20 €
1SNK516021R0000	ZS50-BL	50 mm ²	150A	16mm	20	10,20 €
1SNK522010R0000	ZS70	70/50 mm ²	192A	22mm	10	14,15 €
1SNK522020R0000	ZS70-BL	70/50 mm ²	192A	22mm	10	14,15 €
1SNK526010R0000	ZS95	95/50 mm ²	232A	26mm	10	24,68 €
1SNK526020R0000	ZS95-BL	95/50 mm ²	232A	26mm	10	24,68 €

SNK ZS SERİSİ 1500V DC, 1000V AC VİDALI GEÇİŞ GÜÇ KLEMENSLERİ (1 KAT, 1 GEÇİŞ, 1 GİRİŞ-1 ÇIKIŞ)



SİPARİŞ KODU	ÜRÜN KODU	YÜKSÜKSÜZ / YÜKSÜKLÜ	AKIM (A)	GENİŞLİK	PAKET ADEDİ	LİSTE FİYATI
1SNK531010R0000	ZS150	185/150 mm ²	309A	31mm	5	37,18 €
1SNK531020R0000	ZS150-BL	185/150 mm ²	309A	31mm	5	37,18 €
1SNK536010R0000	ZS240	300/240 mm ²	415A	36mm	5	44,68 €
1SNK536020R0000	ZS240-BL	300/240 mm ²	415A	36mm	5	44,68 €

SNK ZS SERİSİ VİDALI TOPRAKLAMA KLEMENLERİ (1 KAT, 1 GEÇİŞ, 1 GİRİŞ-1 ÇIKIŞ)



ZS4-PE



ZS35-PE

SİPARİŞ KODU	ÜRÜN KODU	YÜKSÜKSÜZ / YÜKSÜKLÜ	AKIM (A)	GENİŞLİK	PAKET ADEDİ	LİSTE FİYATI
1SNK505150R0000	ZS4-PE	4/2,5 mm ²	480A (1s)	5,2mm	20	2,60 €
1SNK506150R0000	ZS6-PE	6/4 mm ²	720A (1s)	6mm	20	2,70 €
1SNK508150R0000	ZS10-PE	10/6 mm ²	1200A (1s)	8mm	20	3,89 €
1SNK510150R0000	ZS16-PE	16/10 mm ²	1920A (1s)	10mm	20	4,02 €
1SNK512150R0000	ZS25-PE	25/16 mm ²	1920A (1s)	12mm	20	5,60 €
1SNK516150R0000	ZS35-PE	35 mm ²	4200A (1s)	16mm	20	9,54 €
1SNK516151R0000	ZS50-PE	50 mm ²	6000A (1s)	16mm	20	25,99 €
1SNK522150R0000	ZS70-PE	70 mm ²	8400A (1s)	22mm	10	41,49 €
1SNK526150R0000	ZS95-PE	95/50 mm ²	11400A (1s)	26mm	10	51,85 €

SNK ZS SERİSİ VİDALI GEÇİŞ KLEMENLERİ (2 KAT, 1 GEÇİŞ, 2 GİRİŞ-2 ÇIKIŞ)



ZS4-D1

SİPARİŞ KODU	ÜRÜN KODU	YÜKSÜKSÜZ / YÜKSÜKLÜ	AKIM (A)	GENİŞLİK	PAKET ADEDİ	LİSTE FİYATI
1SNK505211R0000	ZS4-D1	4/2,5 mm ²	29A	5,2mm	50	4,72 €
1SNK506211R0000	ZS6-D1	4/2,5 mm ²	40A	6mm	50	5,43 €
1SNK506214R0000	ZS6-D1-RD	6/4 mm ²	40A	6mm	50	5,79 €
1SNK506250R0000	ZS6-D1-PE	6/4 mm ²	720A (1s)	6mm	20	14,86 €

SNK ZS SERİSİ VİDALI GEÇİŞ KLEMENLERİ (2 KAT, 2 GEÇİŞ, 2 GİRİŞ-2 ÇIKIŞ)



ZS4-D2

SİPARİŞ KODU	ÜRÜN KODU	YÜKSÜKSÜZ / YÜKSÜKLÜ	AKIM (A)	GENİŞLİK	PAKET ADEDİ	LİSTE FİYATI
1SNK505210R0000	ZS4-D2	4/2,5 mm ²	29A	5,2mm	50	1,58 €
1SNK505220R0000	ZS4-D2-BL	4/2,5 mm ²	29A	5,2mm	50	1,58 €
1SNK506210R0000	ZS6-D2	6/4 mm ²	40A	6mm	50	2,11 €
1SNK506220R0000	ZS6-D2-BL	6/4 mm ²	40A	6mm	50	2,11 €
1SNK506212R0000	ZS6-D2-PE	6/4 mm ²	720A (1s)	6mm	50	5,27 €

SNK ZS SERİSİ GEÇİŞ KLEMENLERİ (3 KAT, 3 GEÇİŞ, 3 GİRİŞ-3 ÇIKIŞ)



ZS4-T3

SİPARİŞ KODU	ÜRÜN KODU	YÜKSÜKSÜZ / YÜKSÜKLÜ	AKIM (A)	GENİŞLİK	PAKET ADEDİ	LİSTE FİYATI
1SNK505212R0000	ZS4-T3	4/2,5 mm ²	32A	5,2mm	50	4,48 €
1SNK506213R0000	ZS4-T3-R1	4/2,5 mm ²	32A	5,2mm	50	7,22 €

SNK ZS SERİSİ GEÇİŞ KLEMENLERİ (1 KAT, 1 GEÇİŞ, 1 GİRİŞ-2 ÇIKIŞ)



ZS6-3S

SİPARİŞ KODU	ÜRÜN KODU	YÜKSÜKSÜZ / YÜKSÜKLÜ	AKIM (A)	GENİŞLİK	PAKET ADEDİ	LİSTE FİYATI
1SNK506011R0000	ZS6-3S	6/4 mm ²	39A	6mm	50	4,48 €
1SNK506021R0000	ZS6-3S-BL	6/4 mm ²	39A	6mm	50	4,48 €
1SNK506067R0000	ZS6-3S-YL	6/4 mm ²	39A	6mm	50	4,48 €
1SNK506151R0000	ZS6-3S-PE	6/4 mm ²	480A (1s)	6mm	25	7,08 €

SNK ZS SERİSİ GEÇİŞ KLEMENSLERİ (1 KAT, 1 GEÇİŞ, 2 GİRİŞ-2 ÇIKIŞ)



ZS6-4S

SİPARİŞ KODU	ÜRÜN KODU	YÜKSÜKSÜZ / YÜKSÜKLÜ	AKIM (A)	GENİŞLİK	PAKET ADEDİ	LİSTE FİYATI
1SNK506012R0000	ZS6-4S	6/4 mm ²	39A	6mm	50	4,48 €
1SNK506022R0000	ZS6-4S-BL	6/4 mm ²	39A	6mm	50	4,48 €
1SNK506068R0000	ZS6-4S-YL	6/4 mm ²	39A	6mm	50	4,48 €
1SNK506152R0000	ZS6-4S-PE	6/4 mm ²	480A (1s)	6mm	25	9,08 €

SNK ZS SERİSİ VİDALI 5x20 SİGORTALI GEÇİŞ KLEMENSLERİ (1 KAT, 1 GEÇİŞ, 1 GİRİŞ-1 ÇIKIŞ)



ZS4-SF

ZS4-SF-R1

SİPARİŞ KODU	ÜRÜN KODU	YÜKSÜKSÜZ / YÜKSÜKLÜ	AKIM (A)	GENİŞLİK	PAKET ADEDİ	LİSTE FİYATI
1SNK506410R0000	ZS4-SF	4 mm ²	6,3A	6mm	50	5,33 €
1SNK506411R0000	ZS4-SF-T2	4 mm ²	6,3A	6mm	50	6,42 €
1SNK506412R0000	ZS4-SF-R1 24~60V AC/DC ledli	4 mm ²	6,3A	6mm	50	13,49 €
1SNK506415R0000	ZS4-SF-R3 115~250V AC/DC ledli	4 mm ²	6,3A	6mm	50	13,49 €
1SNK506413R0000	ZS4-SF-R2 24~60V AC/DC ledli	4 mm ²	6,3A	6mm	50	14,15 €
1SNK506416R0000	ZS4-SF-R4 115~250V AC/DC ledli	4 mm ²	6,3A	6mm	50	14,15 €

SNK ZS SERİSİ VİDALI 5x20 ve 5x25 SİGORTALI GEÇİŞ KLEMENSLERİ (1KAT,1GEÇİŞ,1GİRİŞ-1ÇIKIŞ)



ZS4-SF1

ZS4-SF1-R1

SİPARİŞ KODU	ÜRÜN KODU	YÜKSÜKSÜZ / YÜKSÜKLÜ	AKIM (A)	GENİŞLİK	PAKET ADEDİ	LİSTE FİYATI
1SNK508410R0000	ZS4-SF1	4 mm ²	6,3A	8mm	50	3,23 €
1SNK508411R0000	ZS4-SF1-T2	4 mm ²	6,3A	8mm	50	6,25 €
1SNK508412R0000	ZS4-SF1-R1 24~60V AC/DC ledli	4 mm ²	6,3A	8mm	50	5,86 €
1SNK508414R0000	ZS4-SF1-R3 115~250V AC/DC ledli	4 mm ²	6,3A	8mm	50	5,66 €
1SNK508413R0000	ZS4-SF1-R2 24~60V AC/DC ledli	4 mm ²	6,3A	8mm	50	12,74 €
1SNK508415R0000	ZS4-SF1-R4 115~250V AC/DC ledli	4 mm ²	6,3A	8mm	50	12,74 €

SNK ZS SERİSİ VİDALI 6x32 SİGORTALI GEÇİŞ KLEMENSLERİ (1 KAT, 1 GEÇİŞ, 1 GİRİŞ-1 ÇIKIŞ)



ZS10-SF

SİPARİŞ KODU	ÜRÜN KODU	YÜKSÜKSÜZ / YÜKSÜKLÜ	AKIM (A)	GENİŞLİK	PAKET ADEDİ	LİSTE FİYATI
1SNK508418R0000	ZS10-SF	10/6 mm ²	10A	8mm	50	5,66 €
1SNK508421R0000	ZS10-SF-R1	10/6 mm ²	10A	8mm	50	15,75 €
1SNK508422R0000	ZS10-SF-R3	10/6 mm ²	10A	8mm	50	15,75 €

SNK ZS SERİSİ VİDALI 5x20,5x25 SİGORTALI GEÇİŞ KLEMENSLERİ (2 KAT, 2 GEÇİŞ, 2 GİRİŞ-2 ÇIKIŞ)



ZS4-D2-SF1

SİPARİŞ KODU	ÜRÜN KODU	YÜKSÜKSÜZ / YÜKSÜKLÜ	AKIM (A)	GENİŞLİK	PAKET ADEDİ	LİSTE FİYATI
1SNK508425R0000	ZS4-D2-SF1	4 mm ²	6,3A	8mm	50	4,94 €
1SNK508423R0000	ZS4-D2-SF1-R1	4 mm ²	6,3A	8mm	50	18,39 €
1SNK508424R0000	ZS4-D2-SF1-R3	4 mm ²	6,3A	8mm	50	18,39 €

SNK ZS SERİSİ 1N4007 DİYOTLU VİDALI GEÇİŞ KLEMENSLERİ (2 KAT, 1 GEÇİŞ, 2 GİRİŞ-2 ÇIKIŞ)



SİPARİŞ KODU	ÜRÜN KODU	YÜKSÜKSÜZ / YÜKSÜKLÜ	AKIM (A)	GENİŞLİK	PAKET ADEDİ	LİSTE FİYATI
1SNK505214R0000	ZS4-D-CH-UD		29A	5,2mm	50	4,69 €
1SNK505215R0000	ZS4-D-CH-DU		29A	5,2mm	50	4,69 €

PABUÇ BAĞLANTILI GÜÇ KLEMENSLERİ 1000V

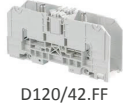

SİPARİŞ KODU	ÜRÜN KODU	BAĞLANTI	AKIM (A)	GENİŞLİK	PAKET ADEDİ	LİSTE FİYATI
1SNA190001R2000	D35/27.FF	M6 / 35 mm ²	125A	27mm	10	13,91 €
1SNA190002R2100	D70/32.FF	M8 / 70 mm ²	192A	32mm	3	16,50 €
1SNA190003R2200	D120/42.FF	M10 / 120 mm ²	269A	42mm	1	25,04 €
1SNA190004R2300	D185/55.FF	M12 / 185 mm ²	353A	55mm	1	33,37 €
1SNA190005R2400	D300/55.FF	M16 / 300 mm ²	520A	55mm	1	40,91 €
1SNA190006R2500	D35/27.AF	M6 / 35 mm ²	125A	27mm	10	25,24 €
1SNA190007R2600	D70/32.AF	M8 / 70 mm ²	192A	32mm	3	34,21 €
1SNA190009R0000	D185/55.AF	M12 / 185 mm ²	353A	55mm	1	71,17 €

PABUÇ BAĞLANTILI GÜÇ KLEMENSİ KAPAKLARI



SİPARİŞ KODU	ÜRÜN KODU	BAĞLANTI	AKIM (A)	GENİŞLİK	PAKET ADEDİ	LİSTE FİYATI
1SNA190016R1600	CPUF35	35 mm ²	125A	27mm kapak	2	3,96 €
1SNA190017R1700	CPUF70	70 mm ²	192A	32mm kapak	2	4,50 €
1SNA190018R2000	CPUF120	120 mm ²	269A	42mm kapak	2	5,84 €
1SNA190019R2100	CPUF185	185/300 mm ²	353A	55mm kapak	2	8,46 €

SNK ZS, ZK ve ZD SERİSİ KLEMENS DURDURUCU ve GRUPLAMA ORTAK AKSESUARLARI



SİPARİŞ KODU	ÜRÜN KODU	AÇIKLAMA	ÖLÇÜ	PAKET ADEDİ	LİSTE FİYATI
1SNK900002R0000	BAZ1	GEÇMELİ	5,2x34,2mm	50	0,57 €
1SNK900001R0000	BAM4	VİDALI	10x36,2mm	50	0,93 €
1SNK900102R0000	BAZH1	YÜKSEK	10x65,7mm	20	2,59 €
1SNK900605R0000	LH	ETİKET TAŞIYICI	10mm	50	0,64 €
1SNK900607R0000	LH-R1	ETİKET TAŞIYICI	19,5mm	50	0,70 €
1SNK900606R0000	LH-J	ETİKET TAŞIYICI	4,8mm	100	0,58 €

SNK ZS ve ZK SERİSİ KLEMENS AYIRMA PLAKALARI



SİPARİŞ KODU	ÜRÜN KODU	UYGUN KLEMENS	PAKET ADEDİ	LİSTE FİYATI
1SNK900101R0000	CS	ZS4,ZS6,ZS6-3S,ZS6-4S,ZS10,ZS16,ZS25 için	20	0,44 €
1SNK900103R0000	CS-R1	ZS4,ZS4-S,ZS4-S-T,ZS4-PE,ZS6,ZS6-S,ZS6-3S,ZS6-4S,ZS6-S-4S-T,ZS6-PE,ZS6-3S-PE,ZS6-4S-PE,ZS10,ZS10-S,ZS10-PE,ZS16,ZS16-PE,ZS25,ZS25-PE,ZS35-PE için	20	1,35 €
1SNK900107R0000	CS-R3	ZS10-PE-R1,ZS10-R1,ZS10-ST,ZS10-ST-1,ZS10-ST-T4 için	20	1,29 €

SNK ZS SERİSİ KLEMENSLER İÇİN NİHAYET PLAKALARI



ES4



ES4-D2



ES4-T3

SİPARİŞ KODU	ÜRÜN KODU	UYGUN KLEMENS	PAKET ADEDİ	LİSTE FİYATI
1SNK505910R0000	ES4	ZS4...ZS25, ZS4-PE...ZS5-PE, ZS4S...ZS10S, ZS4-SP...ZS10-SP,ZS4-S-T için	20	0,44 €
1SNK505960R0000	ES4-D2	ZS4-D2, ZS4-D1, ZS6-D2, ZS6-D1, ZS6-D2-PE, ZS6-D1-PE,ZS4-D2-S, ZS4-D2-S-T için	20	1,29 €
1SNK508960R0000	ES4-SF	ZS4-SF1, ZS4-SF1-T ve ZS4-SF1-R... için	20	0,64 €
1SNK508911R0000	ES4-D2-SF1	ZS4-D2-SF1, ZS4-D2-SF1-R için	20	1,56 €
1SNK505961R0000	ES4-T3	ZS4-T3 için	20	1,56 €
1SNK505912R0000	ES6-3S	ZS6-3S ve ZS6-3S-PE için	20	0,87 €
1SNK505911R0000	ES6-4S	ZS6-4S, ZS6-4S-PE, ZS6-S-4S-T, ZS4-PE-R2 için	20	0,87 €
1SNK508910R0000	ES10-ST	ZS10-ST...,ZS10-R1 ve ZS10-PE-R1 için	20	1,00 €

SNK ZS ve ZK SERİSİ KLEMENSLER İÇİN EKRANLI KABLO KONNEKTÖRÜ



SHB, SHBP

SİPARİŞ KODU	ÜRÜN KODU	UYGUN NİHAYET PLAKASI	ÖLÇÜ	PAKET ADEDİ	LİSTE FİYATI
1SNK900600R0000	SHBS	ES4 ile kullanım	94mm	20	0,89 €
1SNK900602R0000	SHB	ES4-D2 ve EK2.5-D2 ile kullanım	128mm	20	2,27 €

SNK ZS SERİSİ KLEMENSLER İÇİN KORUMA KAPAĞI



PL5

SİPARİŞ KODU	ÜRÜN KODU	UYGUN KLEMENS	PAKET ADEDİ	LİSTE FİYATI
1SNK900618R0000	PL5	koruma kapağı ZS-4 için	10	1,65 €
1SNK900619R0000	PL6	koruma kapağı ZS-6 için	10	1,83 €
1SNK900620R0000	PL8	koruma kapağı ZS-10 için	10	2,01 €
1SNK900621R0000	PL10	koruma kapağı ZS-16 için	10	2,16 €
1SNK900622R0000	PL16	koruma kapağı ZS-25 için	10	2,29 €

SNK ZS, ZK ve ZD SERİSİ KLEMENS TEST ADAPTÖRLERİ



TP2, TP4

SİPARİŞ KODU	ÜRÜN KODU	AÇIKLAMA	PAKET ADEDİ	LİSTE FİYATI
1SNK900203R0000	TP2	test adaptörü 2mm	20	6,22 €
1SNK900205R0000	TP4	test adaptörü 4mm	20	6,22 €

SNK ZS, ZK ve ZD SERİSİ KLEMENS TEST ADAPTÖRLERİ



TC5



ES-TC8

SİPARİŞ KODU	ÜRÜN KODU	AÇIKLAMA	PAKET ADEDİ	LİSTE FİYATI
1SNK900200R0000	TC5	test konnektörü	10	6,07 €
1SNK900201R0000	TC5-R1	test konnektörü (bitiş)	10	6,07 €
1SNK900105R0000	ES-TC6	nihayet plakası 0,8mm TC5-R1	10	0,59 €
1SNK900104R0000	ES-TC8	nihayet plakası 2,8mm TC-5/R1	10	0,59 €

SNK ZS, ZK ve ZD SERİSİ KLEMENS İÇİN KOMPENENT TUTUCU



PG5-R2

SİPARİŞ KODU	ÜRÜN KODU	AÇIKLAMA	PAKET ADEDİ	LİSTE FİYATI
1SNK900403R0000	PG5-R2	kompenent fişi	20	12,70 €

SNK ZS, ZK ve ZD SERİSİ 5,2mm GENİŞLİĞİNDE KLEMENSLER İÇİN ORTAK ÜST KÖPRÜ 1000V 32A



JB5-10

SİPARİŞ KODU	ÜRÜN KODU	AÇIKLAMA	UYGUN KLEMENS	PAKET ADEDİ	LİSTE FİYATI
1SNK905302R0000	JB5-2	2'Lİ KÖPRÜ	ZS4,ZK2.5	50	0,64 €
1SNK905303R0000	JB5-3	3'LÜ KÖPRÜ	ZS4,ZK2.5	50	1,37 €
1SNK905304R0000	JB5-4	4'LÜ KÖPRÜ	ZS4,ZK2.5	50	1,19 €
1SNK905305R0000	JB5-5	5'Lİ KÖPRÜ	ZS4,ZK2.5	50	2,27 €
1SNK905310R0000	JB5-10	10'LU KÖPRÜ	ZS4,ZK2.5	30	3,17 €
1SNK905350R0000	JB5-50	50'Lİ KÖPRÜ	ZS4,ZK2.5	10	21,69 €

SNK ZS, ZK ve ZD SERİSİ 6mm GENİŞLİĞİNDE KLEMENSLER İÇİN ORTAK ÜST KÖPRÜ 1000V 41A



JB6-10

SİPARİŞ KODU	ÜRÜN KODU	AÇIKLAMA	UYGUN KLEMENS	PAKET ADEDİ	LİSTE FİYATI
1SNK906302R0000	JB6-2	2'Lİ KÖPRÜ	ZS6,ZK4	50	0,67 €
1SNK906303R0000	JB6-3	3'LÜ KÖPRÜ	ZS6,ZK4	50	1,64 €
1SNK906304R0000	JB6-4	4'LÜ KÖPRÜ	ZS6,ZK4	50	1,65 €
1SNK906305R0000	JB6-5	5'Lİ KÖPRÜ	ZS6,ZK4	50	2,75 €
1SNK906310R0000	JB6-10	10'LU KÖPRÜ	ZS6,ZK4	20	3,29 €
1SNK906350R0000	JB6-50	50'Lİ KÖPRÜ	ZS6,ZK4	10	27,41 €

SNK ZS ve ZK SERİSİ 8mm GENİŞLİĞİNDE KLEMENSLER İÇİN ORTAK ÜST KÖPRÜ 1000V 57A



JB8-10

SİPARİŞ KODU	ÜRÜN KODU	AÇIKLAMA	UYGUN KLEMENS	PAKET ADEDİ	LİSTE FİYATI
1SNK908302R0000	JB8-2	2'Lİ KÖPRÜ	ZS10,ZK6	50	1,43 €
1SNK908303R0000	JB8-3	3'LÜ KÖPRÜ	ZS10,ZK6	50	1,45 €
1SNK908304R0000	JB8-4	4'LÜ KÖPRÜ	ZS10,ZK6	50	1,58 €
1SNK908305R0000	JB8-5	5'Lİ KÖPRÜ	ZS10,ZK6	40	3,20 €
1SNK908310R0000	JB8-10	10'LU KÖPRÜ	ZS10,ZK6	20	3,95 €

SNK ZS ve ZK SERİSİ 10mm GENİŞLİĞİNDE KLEMENSLER İÇİN ORTAK ÜST KÖPRÜ 1000V 76A



JB10-10

SİPARİŞ KODU	ÜRÜN KODU	AÇIKLAMA	UYGUN KLEMENS	PAKET ADEDİ	LİSTE FİYATI
1SNK910302R0000	JB10-2	2'Lİ KÖPRÜ	ZS16,ZK10	50	1,46 €
1SNK910303R0000	JB10-3	3'LÜ KÖPRÜ	ZS16,ZK10	50	2,58 €
1SNK910304R0000	JB10-4	4'LÜ KÖPRÜ	ZS16,ZK10	40	3,43 €
1SNK910305R0000	JB10-5	5'Lİ KÖPRÜ	ZS16,ZK10	30	4,27 €
1SNK910310R0000	JB10-10	10'LU KÖPRÜ	ZS16,ZK10	20	8,53 €

SNK ZS ve ZK SERİSİ 12mm GENİŞLİĞİNDE KLEMENSLER İÇİN ORTAK ÜST KÖPRÜ 1000V 76A



SİPARİŞ KODU	ÜRÜN KODU	AÇIKLAMA	UYGUN KLEMENS	PAKET ADEDİ	LİSTE FİYATI
1SNK912302R0000	JB12-2	2'Lİ KÖPRÜ	ZS25,ZK16	50	2,01 €
1SNK912303R0000	JB12-3	3'LÜ KÖPRÜ	ZS25,ZK16	50	4,88 €
1SNK912305R0000	JB12-5	5'Lİ KÖPRÜ	ZS25,ZK16	20	6,07 €

SNK ZS SERİSİ 16mm GENİŞLİĞİNDE KLEMENSLER İÇİN ÜST KÖPRÜ 1000V 125A



SİPARİŞ KODU	ÜRÜN KODU	AÇIKLAMA	UYGUN KLEMENS	PAKET ADEDİ	LİSTE FİYATI
1SNK916302R0000	JB16-2	2'Lİ KÖPRÜ	ZS35,ZS50	10	2,95 €
1SNK916303R0000	JB16-3	3'LÜ KÖPRÜ	ZS35,ZS50	10	4,43 €
1SNK916304R0000	JB16-4	4'Lİ KÖPRÜ	ZS35,ZS50	10	5,97 €
1SNK916305R0000	JB16-5	5'Lİ KÖPRÜ	ZS35,ZS50	10	7,30 €
1SNK916310R0000	JB16-10	10'LU KÖPRÜ	ZS35,ZS50	10	14,70 €

SNK ZS SERİSİ 22mm GENİŞLİĞİNDE KLEMENSLER İÇİN ÜST KÖPRÜ 1000V 192A



SİPARİŞ KODU	ÜRÜN KODU	AÇIKLAMA	UYGUN KLEMENS	PAKET ADEDİ	LİSTE FİYATI
1SNK922302R0000	JB22-2	2'Lİ KÖPRÜ	ZS70	5	7,00 €
1SNK922303R0000	JB22-3	3'LÜ KÖPRÜ	ZS70	5	10,50 €
1SNK922305R0000	JB22-5	5'Lİ KÖPRÜ	ZS70	5	17,45 €
1SNK922310R0000	JB22-10	10'LU KÖPRÜ	ZS70	5	35,04 €

SNK ZS SERİSİ 26mm GENİŞLİĞİNDE KLEMENSLER İÇİN ÜST KÖPRÜ 1000V 232A



SİPARİŞ KODU	ÜRÜN KODU	AÇIKLAMA	UYGUN KLEMENS	PAKET ADEDİ	LİSTE FİYATI
1SNK926302R0000	JB26-2	2'Lİ KÖPRÜ	ZS95	5	10,50 €
1SNK926303R0000	JB26-3	3'LÜ KÖPRÜ	ZS95	5	15,68 €
1SNK926305R0000	JB26-5	5'Lİ KÖPRÜ	ZS95	5	26,18 €
1SNK926310R0000	JB26-10	10'LU KÖPRÜ	ZS95	5	52,69 €

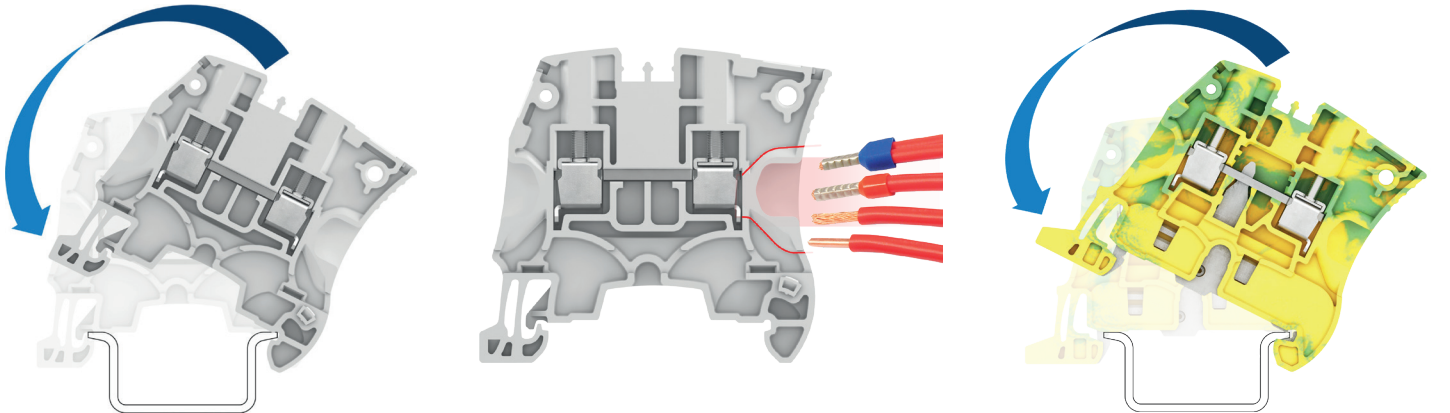

SNK ZS SERİSİ VİDALI ÖLÇME, AYIRMA ve TEST KLEMENSLERİ

SİPARİŞ KODU	ÜRÜN KODU	AÇIKLAMA	YÜKSÜKSÜZ / YÜKSÜKLÜ	GENİŞLİK	PAKET ADEDİ	LİSTE FİYATI
1SNK505310R0000	ZS4-S	Bıçaklı ayırma -gri	4/2,5 mm ²	5,2mm	50	3,62 €
1SNK505320R0000	ZS4-S-BL	Bıçaklı ayırma -mavi	4/2,5 mm ²	5,2mm	50	3,62 €
1SNK505311R0000	ZS4-S-T2	Bıçaklı ve test soketli ayırma - gri	4/2,5 mm ²	5,2mm	50	4,45 €
1SNK505321R0000	ZS4-S-T2-BL	Bıçaklı ve test soketli ayırma - mavi	4/2,5 mm ²	5,2mm	50	4,45 €
1SNK506310R0000	ZS4-S-R1	Bıçaklı ayırma (kapalı tip) - gri	4/2,5 mm ²	6mm	50	4,28 €
1SNK506320R0000	ZS4-S-R1-BL	Bıçaklı ayırma (kapalı tip) - mavi	4/2,5 mm ²	6mm	50	4,28 €
1SNK506311R0000	ZS4-S-T2-R1	Bıçaklı ve test soketli ayırma (kapalı tip)	4/2,5 mm ²	6mm	50	6,25 €
1SNK506321R0000	ZS4-S-T2-R1-BL	Bıçaklı ve test soketli ayırma (kapalı tip)	4/2,5 mm ²	6mm	50	6,25 €
1SNK505313R0000	ZS4-SP	Fişli ayırma	4/2,5 mm ²	5,2mm	50	2,97 €
1SNK505314R0000	ZS4-SP-T2	Fişli ve test soketli ayırma - gri	4/2,5 mm ²	5,2mm	50	3,95 €
1SNK506313R0000	ZS4-SP-R1	Fişli ayırma (kapalı tip) - gri	4/2,5 mm ²	6mm	50	4,61 €
1SNK506314R0000	ZS4-SP-T2-R1	Fişli ve test soketli ayırma (kapalı tip)	4/2,5 mm ²	6mm	50	6,25 €
1SNK506414R0000	ZS4-S-R2	Ayırma kollu	4/2,5 mm ²	6mm	50	6,91 €
1SNK508416R0000	ZS4-S-R3	Ayırma kollu	4/2,5 mm ²	8mm	50	4,74 €
1SNK505312R0000	ZS4-S-T2.3	Bıçaklı ve test soketli ayırma, 2,3mm test soketi	4/2,5 mm ²	6mm	50	4,61 €
1SNK506312R0000	ZS4-S-T2.3-R1	Bıçaklı ve test soketli ayırma, 2.3 mm test soketi (kapalı tip)	4/2,5 mm ²	6mm	50	4,61 €
1SNK505315R0000	ZS4-D2-S	Çift katlı, bıçaklı ayırma	4/2,5 mm ²	5,2mm	50	9,22 €
1SNK505316R0000	ZS4-D2-S-T2	Çift katlı bıçaklı ve test soketli ayırma	4/2,5 mm ²	5,2mm	50	10,86 €
1SNK506315R0000	ZS6-S	Bıçaklı ayırma	6/4 mm ²	6mm	50	4,28 €
1SNK506322R0000	ZS6-S-BL	Bıçaklı ayırma	6/4 mm ²	6mm	50	4,28 €
1SNK506316R0000	ZS6-S-4S-T2	Bıçaklı ve test soketli, çift giriş, çift çıkış ayırma	6/4 mm ²	6mm	50	6,25 €
1SNK508315R0000	ZS10-S	Bıçaklı ayırma	10/6 mm ²	8mm	50	6,25 €
1SNK508320R0000	ZS10-S-BL	Bıçaklı ayırma	10/6 mm ²	8mm	50	6,25 €
1SNK508417R0000	ZS10-S-R2	Ayırma kollu (8mm) - gri/turuncu dahili kompakt test soketi)	10/6 mm ²	8mm	50	12,83 €
1SNK508316R0000	ZS10-SP	Fişli ayırma	10/6 mm ²	8mm	50	6,25 €
1SNK508310R0000	ZS10-ST	Ölçme ve ayırma (sürgülü)	10/6 mm ²	8mm	25	4,94 €
1SNK508312R0000	ZS10-ST-1	Ölçme ve ayırma (sürgülü, 2 adet)	10/6 mm ²	8mm	25	5,27 €
1SNK508011R0000	ZS10-R1	Ölçme ve ayırma (sürgüsüz)	10/6 mm ²	8mm	25	5,60 €
1SNK508311R0000	ZS10-ST-T4	Ölçme ve ayırma (sürgülü, 2 adet test soketi)	10/6 mm ²	8mm	25	6,14 €
1SNK508151R0000	ZS10-PE-R1	Ölçme ve ayırma topraklama (sürgüsüz)	10/6 mm ²	8mm	25	11,85 €

SNK ZS ÖLÇME AYIRMA ve TEST KLEMENSİ KISA DEVRE KÖPRÜLERİ

SİPARİŞ KODU	ÜRÜN KODU	AÇIKLAMA	ÖLÇÜ	PAKET ADEDİ	LİSTE FİYATI
1SNK900652R0000	SC-JB8-2	kısa devre köprüsü 2'Lİ ZS10-ST...	8mm	25	2,68 €
1SNK900653R0000	SC-JB8-3	kısa devre köprüsü 3'LÜ ZS10-ST...	8mm	25	4,39 €
1SNK900654R0000	SC-JB8-4	kısa devre köprüsü 4'LÜ ZS10-ST...	8mm	25	4,70 €
1SNK900655R0000	SC-JB8-5	kısa devre köprüsü 5'Lİ ZS10-ST...	8mm	25	5,33 €
1SNK900656R0000	SC-JB8-2-OR	kısa devre köprüsü 2'Lİ ZS10-ST...	8mm	25	3,96 €

SNK ZS ÖLÇME, AYIRMA ve TEST KLEMENSİ NİHAYET VE AYIRMA PLAKALARI



SİPARİŞ KODU	ÜRÜN KODU	UYGUN KLEMENS	ÖLÇÜ	PAKET ADEDİ	LİSTE FİYATI
1SNK508910R0000	ES10-ST	ZS10-ST... ZS10-R1 ve ZS10-PE-R1	2mm	20	1,00 €
1SNK900107R0000	CS-R3	ayırma plakası ZS10-ST...	3mm	20	1,29 €

SNK ZS ÖLÇME, AYIRMA ve EST KLEMENSİ KORUMA KAPAĞI



SİPARİŞ KODU	ÜRÜN KODU	AÇIKLAMA	PAKET ADEDİ	LİSTE FİYATI
1SNK900624R0000	KCO	koruyucu kapak tutucu 2 adet 5mm	1	7,17 €
1SNK900604R0000	CO	koruyucu kapak 1mt 70x30,2mm	1	23,49 €

SNK ZS ÖLÇME, AYIRMA ve TEST KLEMENSİ ATLAMA BARALARI



SİPARİŞ KODU	ÜRÜN KODU	UYGUN KLEMENS	ÖLÇÜ	PAKET ADEDİ	LİSTE FİYATI
1SNA116538R1700	PC8-2	atlama barası 2'li	8mm	10	2,72 €
1SNA116539R1000	PC8-3	atlama barası 3'lü	8mm	10	4,08 €
1SNA116540R2500	PC8-4	atlama barası 4'lü	8mm	10	4,88 €
1SNA163313R2400	PC8-10	atlama barası 10'lu	8mm	10	2,98 €

SNK ZS ÖLÇME, AYIRMA ve TEST KLEMENSİ İZOLELİ TEST SOKETLERİ



SİPARİŞ KODU	ÜRÜN KODU	AÇIKLAMA	ÖLÇÜ	PAKET ADEDİ	LİSTE FİYATI
1SNA179726R0200	AJS9	test soketi sarı 4mm ZS10-ST...	4mm	25	1,51 €
1SNA206682R0300	AJS9-GR	test soketi gri 4mm ZS10-ST...	4mm	25	1,51 €
1SNA206683R0400	AJS9-BL	test soketi mavi 4mm ZS10-ST...	4mm	25	1,51 €
1SNA206681R0200	AJS9-GN	test soketi yeşil 4mm ZS10-ST...	4mm	25	1,51 €
1SNA206720R1400	AJS9-RD	test soketi kırmızı 4mm ZS10-ST...	4mm	25	1,51 €
1SNA206680R1500	AJS9-BK	test soketi siyah 4mm ZS10-ST...	4mm	25	1,51 €

SNK ZS ÖLÇME, AYIRMA ve TEST KLEMENSİ İZOLESİZ TEST SOKETLERİ



SİPARİŞ KODU	ÜRÜN KODU	AÇIKLAMA	ÖLÇÜ	PAKET ADEDİ	LİSTE FİYATI
1SNA206721R0100	AL4-M3	test soketi izolesiz M3, ZS10-ST...	12mm	50	0,61 €
1SNA206723R0300	AL4-M4	test soketi izolesiz M4, ZS10-ST...	12mm	50	1,26 €

SNK ZS ÖLÇME, AYIRMA ve TEST KLEMENSİ NİHAYET VE AYIRMA PLAKALARI



SİPARİŞ KODU	ÜRÜN KODU	AÇIKLAMA	ÖLÇÜ	PAKET ADEDİ	LİSTE FİYATI
1SNK508910R0000	ES10-ST	ZS10-ST... ZS10-R1 ve ZS10-PE-R1	2mm	20	1,00 €
1SNK900107R0000	CS-R3	ayırma plakası ZS10-ST...	3mm	20	1,29 €

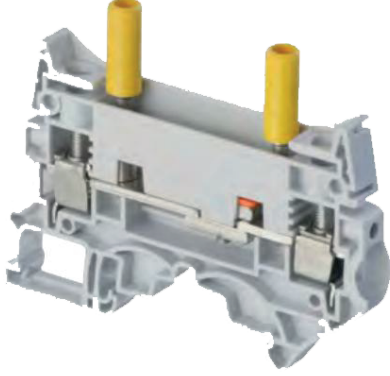

Ölçüm işlemlerinizi güvence altına alın

Yeni ZS10-ST test ve ölçüm klemensleri aşağıdaki avantajları size sunar.

Enerji uygulamalarındaki uzun yıllara dayanan deneyimimizden ve SNK'nın sahip olduğu özelliklerinden yararlanın: kompakt, yüksek performans, ortak aksesuarlar ve markalama



Yüksek performans

- 10 mm+ 6 AWG
- Yüksük ile 6 mm+ 10
- AWG 50 A (IEC) 53 A (UL)
- Dünya çapında sertifikalar



Akıllı tasarımımıza güvenin

- Yalıtılmış kısa devre köprüleri:
SC-JB8
- Yalıtılmış sabit test soketleri:
AJS9 Standart DIA ile uyumlu
6 renk. 4 mm test fişleri
(IEC 60010-031)
- Devre ayırıcılar: CS arasında
görsel ayırım için;
CT ve PT devreleri
- Koruyucu kapak kitleri: KCO
- Yeni toprak terminal bloğu:
ZS10-PE-R1
- Yan atlama çubuğu: PC8
CT veya PT için

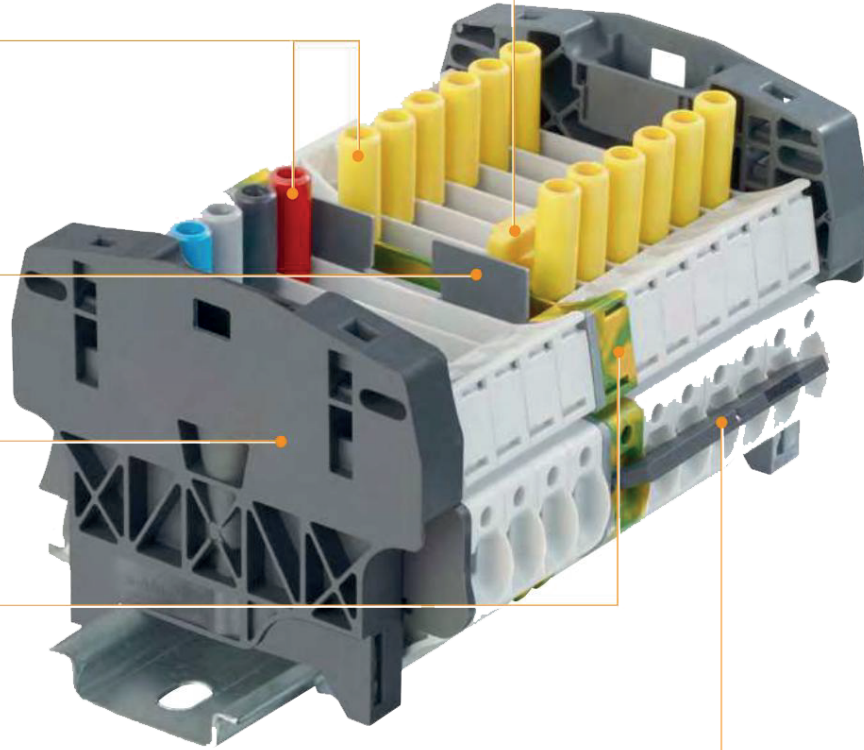



Koruyucu kapaklı montaj



Delme ve merkezleme kılavuzu

Yalnızca yetkili operatörlere erişim garantisi

Ürün serisi bir conta veya kablo bağı ile kalıcı olarak kapatılabilirken, merkezleme ve delme kılavuzu sizlere kolaylık sağlar. Kapak, takılmasını veya çıkarılmasını kolaylaştırmak için özel olarak tasarlanmıştır.

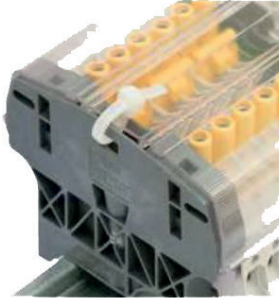

Kablo bağı ile mühür

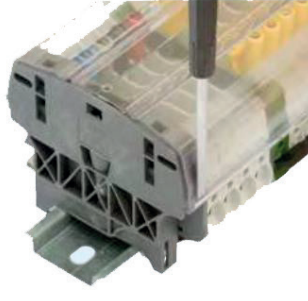

Tornavida ile rahat sökme

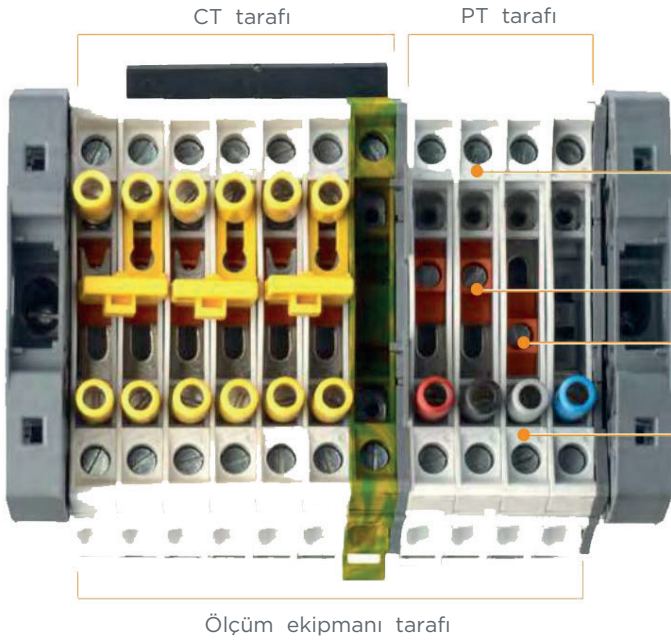

CT tarafı

PT tarafı

Ölçüm ekipmanı tarafı



Kayan bağlantı durumu: kapalı

Kayan bağlantı durumunu ayırın: Aç ve kapat sembolleri, kayan bağlantı konumunu görselleştirmeye yardımcı olur



Kayan bağlantı durumu: açıldı

Kısa devre CT devrelerini güvenilir bir şekilde test edin!



1



2



3

1 Tamamen tornavida ile çalıştırılır. (DIA 3,5 mm).

2 Kısa devre konumu, AJS9 test soketlerinin sıkılması sayesinde sabitlenir.

3 Kısa devre köprüsündeki kanca şekli, köprünün klemens içerisinde kalmasını sağlar.

Ölçüm cihazları için tipik şema
Transformatörlerde ortak nokta

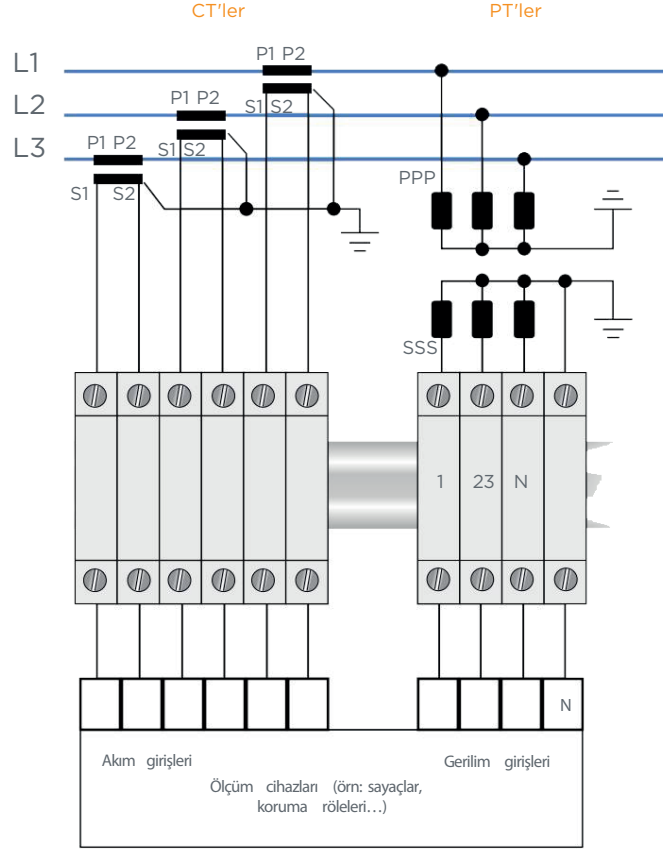

Malzeme listesi optimize edildi.

Uygun özelleştirme ile malzeme listesi
(test soketleri, geçiş terminalleri...)

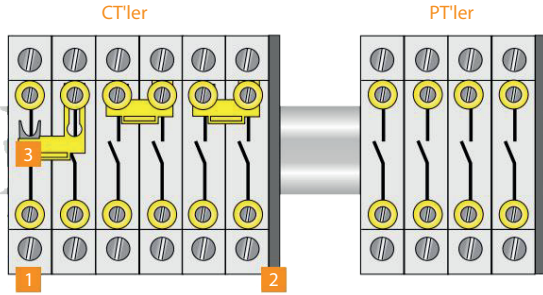

Tanım	Tip	Sipariş kodu	Miktar gerekli
1 Terminal bloğu	ZS10-ST-T4	1SNK508311R0000 6	4
2 Bitiş bölümü	ES10-ST	1SNK508910R0000 1	1
3 Kısa devre köprüleri	SC-JB8-2	1SNK900652R0000 3	0

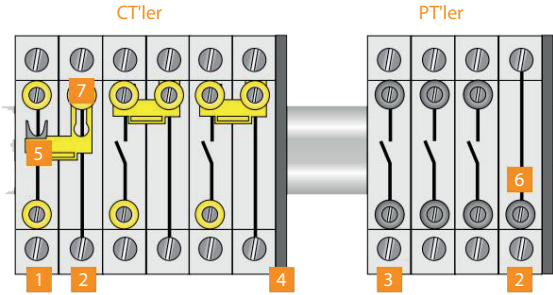

Tanım	Tip	Sipariş kodu	Miktar gerekli
1 Terminal bloğu	ZS10-ST-T4	1SNK508311R0000 3	0
2 Terminal bloğu	ZS10-R1	1SNK508011R0000 3	1
3 Terminal bloğu	ZS10-ST-1	1SNK508312R0000 0	3
4 Son bölüm	ES10-ST	1SNK508910R0000 1	1
5 Kısa devre köprüleri	SC-JB8-2	1SNK900652R0000 3	0
6 Test soketi	AL4-M3	1SNA206721R0100 0	1
7 Yalıtımlı test soketi	AJS9	1SNA179726R0200 3	0

SNK Serisi Vidalı Klemensler

Montaj süresini azaltan akıllı tasarım

Montaj, kablolama, test etme artık çok kolay. Kilitleme pimi sayesinde tek hamlede 10 klemens raya takılır.

Kapalı köprü konumu, klemense ekstra mukavemet kazandırır. Köprülerin montajı esnasında olası sapmaları önler.

Akıllı aksesuarlar

Komple montaj testi için yalıtımlı test konektörlerine kadar esnek test çözümleri.

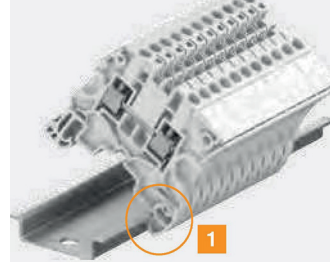

Tek seferde 10 klemense kadar kilitleyin

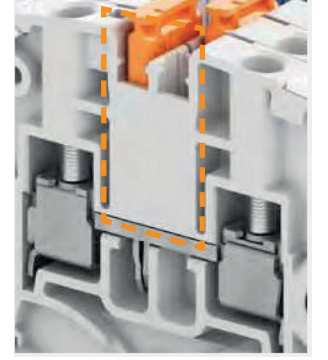

Ekstra mukavemet için kapalı köprü konumu



Test fişi

Test konektörü

- Köprü kanallarına doğrudan eklenti
- 5, 6, 8 mm aralık,
- 1000 V

Seri veya paralel bileşen montajı için bileşen tutucu fişler (dirençler, filtreler, diyotlar ...). Kablolamadan sonra kurulabilir. Seri fiş, vidasız bileşen bağlantısı sunar (lehimsiz).



2 klemens arasında komponent montajı



Önceden kesilmiş taraklar. Elle kolayca çıkarılabilir.

Bağlı kutupları tanımlamak için önceden tanımlanmış şekil.

Akıllı Köprüler

Önceden kolay kesim için hazırlanmış olan köprü tarafları elle temiz bir şekilde kopartılabilir. 1000 V'a kadar yalıtımlı (ayırıcı kullanılmadan kaçınınız). Bir kalemle bağlı kutupları kolayca tanımlamak için kalıplamada önceden tanımlanmış şekiller.

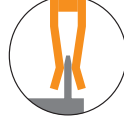
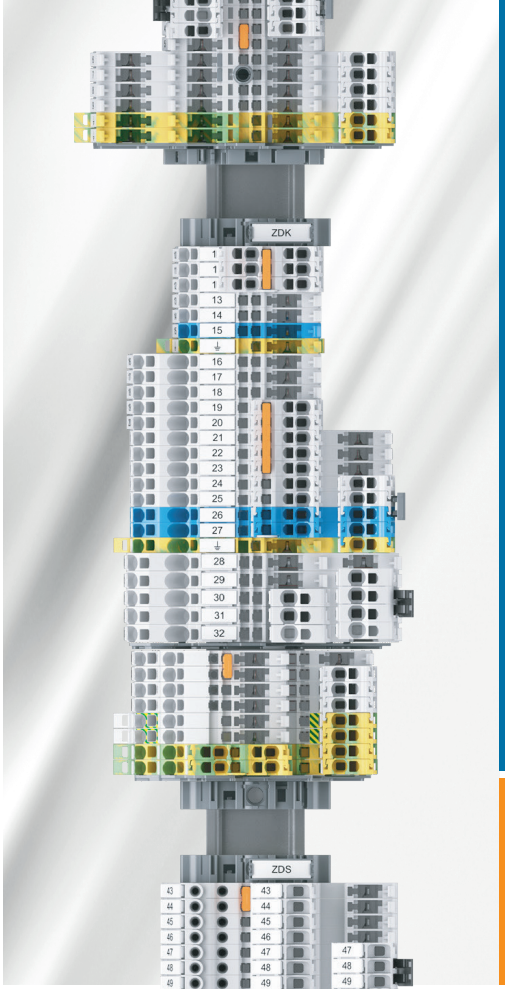

SNK SERİSİ

Pluggable (soketli) Klemensler

Bağlantı kapasitesi: 0.22 ila 4 mm² - 26 ila 10 AWG

ENTRELEC Klemensler

SNK serisi soketli klemensler, akıllı bağlantı teknolojisini soket bağlantının avantajlarıyla birleştirerek güvenilir bir bağlantı çözümü sunar.

Denizcilik, demiryolu, yenilenebilir enerji, makine imalat ve tehlikeli bölgelerde güvenilir bağlantı teknolojisi.



Projelerinizi hızlandırın

Akıllı bağlantılar, daha fazla verimlilik
Push-In, vidalı klemenslere göre montaj süresinde %90 tasarruf sağlar.

Basitleştirilmiş seçim ve tasarım
Basitleştirilmiş kataloglar, geniş teknik veritabanı tasarım ve ürün seçimini kolaylaştırır.

Markalama avantajı
%20 daha geniş ve düz markalama alanı, kalemle önden markalama imkanı sunar.



Kurulumu kolay

Güvenli kurulum
Asimetrik tasarımıyla montaj ve kablo döşeme hatalarını önler. Push-In teknolojisi ile vida sıkma işlemine son.

Daha hızlı aksesuar montajı
Vidasız toplaklama, köprüleme ve durduruculardan yararlanın.

Montaj sürecini kolaylaştıran akıllı tasarım
Kablo giriş kanal bölümündeki %15 eğim kablo montaj ve test süreçlerini kolaylaştırır.



Optimum lojistik

Aksesuar gereksinimi %50 daha az
Birden fazla klemensle uyumlu nihayet plakaları ve devre ayırıcılar.

Ortak aksesuarlar
Push-In, vida ve soketli ürün gamı aynı aksesuarları paylaşıyor.

Basitleştirilmiş envanter yönetimi
Parça sayısında ciddi ölçüde azalma.

SNK serisi soketli klemensler,
kolay sökme ve takma avantajları
sayesinde projelerinize esneklik katar.

PI-Spring + Pluggable



Tek kat 2 PI-Spring ve
2 Pluggable giriş



Tek kat 4 Pluggable giriş

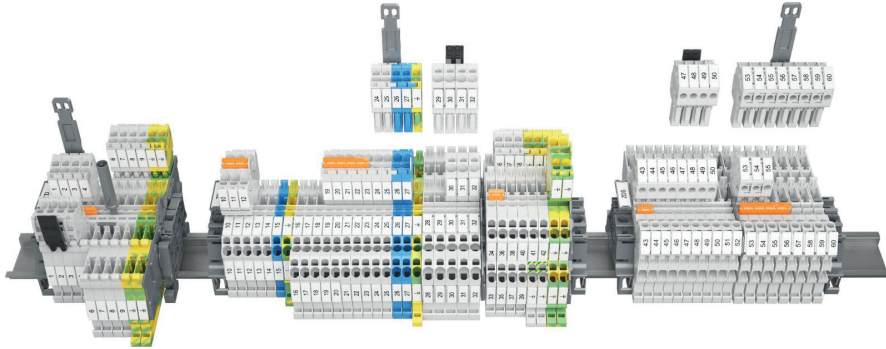

Örnek Markalama

Modülerlik, montaj esnekliği sağlar

Takılabilir teknolojisi, elektrik tesisatlarına modülerlik getirerek, alt montajların ve önceden kablolanmış kablo demetlerinin birleştirilmesine izin verir, montaj testini ve fabrika devreye alınmasını basitleştirir ve önemli ölçüde hızlandırır.

Daha iyi proje tanımlama

- %20 daha geniş etiketleme yüzeyi sayesinde devre tanımlanmasında daha fazla alan sağlar.
- Düz markalama yüzeyi sayesinde istendiğinde kalem ile markalamaya izin verir. Nihai proje sonrası etiketlerin montajı yapılır.
- Değişiklik durumunda etiketler yeniden basılır.

Kurulumu kolay

Montaj sürecini kolaylaştıran akıllı tasarım

Montaj, kablolama ve test yapmak artık daha kolay.

Alet kullanmadan kendi montajlarınızı oluşturun:

- Birden fazla fişi kolayca birbirine tutturun.
- Önceden yapılandırılmış fiş stoğunu ortadan kaldırın.

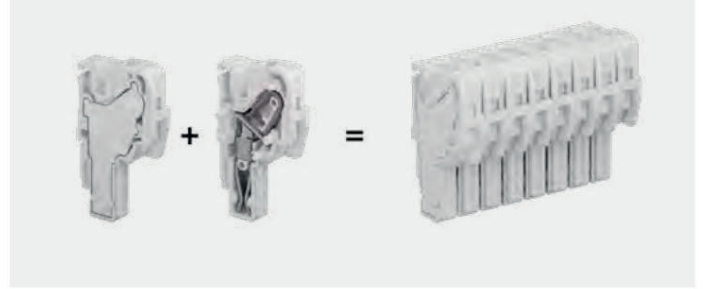

15 kutba kadar kablo demeti oluşturmak için sadece iki fiş çeşidi gereklidir.

Bazı fişlerde, alt grupların sinyal dağıtımını veya kablolama köprüleme bağlantısını kolaylaştıran bir atlama kanalı ve/veya 2 bağlantı bulunur.

Güvenlik ve Koruma

Kodlama pinleriyle bağlantı hatalarını ortadan kaldırın:

- Bir kodlama dizisi oluşturmak için pinleri yerleştirmeniz yeterlidir.

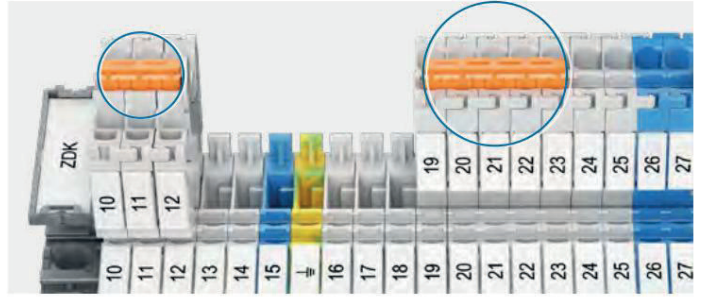

Fişlerde kolay sinyal dağıtımı

Kablolarınızı kazara serbest kalmalara karşı emniyete alın.

Otomatik kilitleme fonksiyonu

- Sadece bir kilitleme cihazı ile 2 ila 8 fişi güvenli bir şekilde kilitleyin.
- Kablo kelepçesi, fişi çekerken kabloları fişe sabitler.

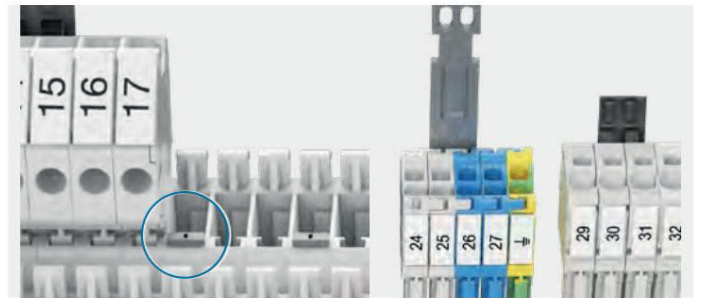

Kullanışlı kodlama pinleri

Kablo kelepçesi ve kilitleme cihazı

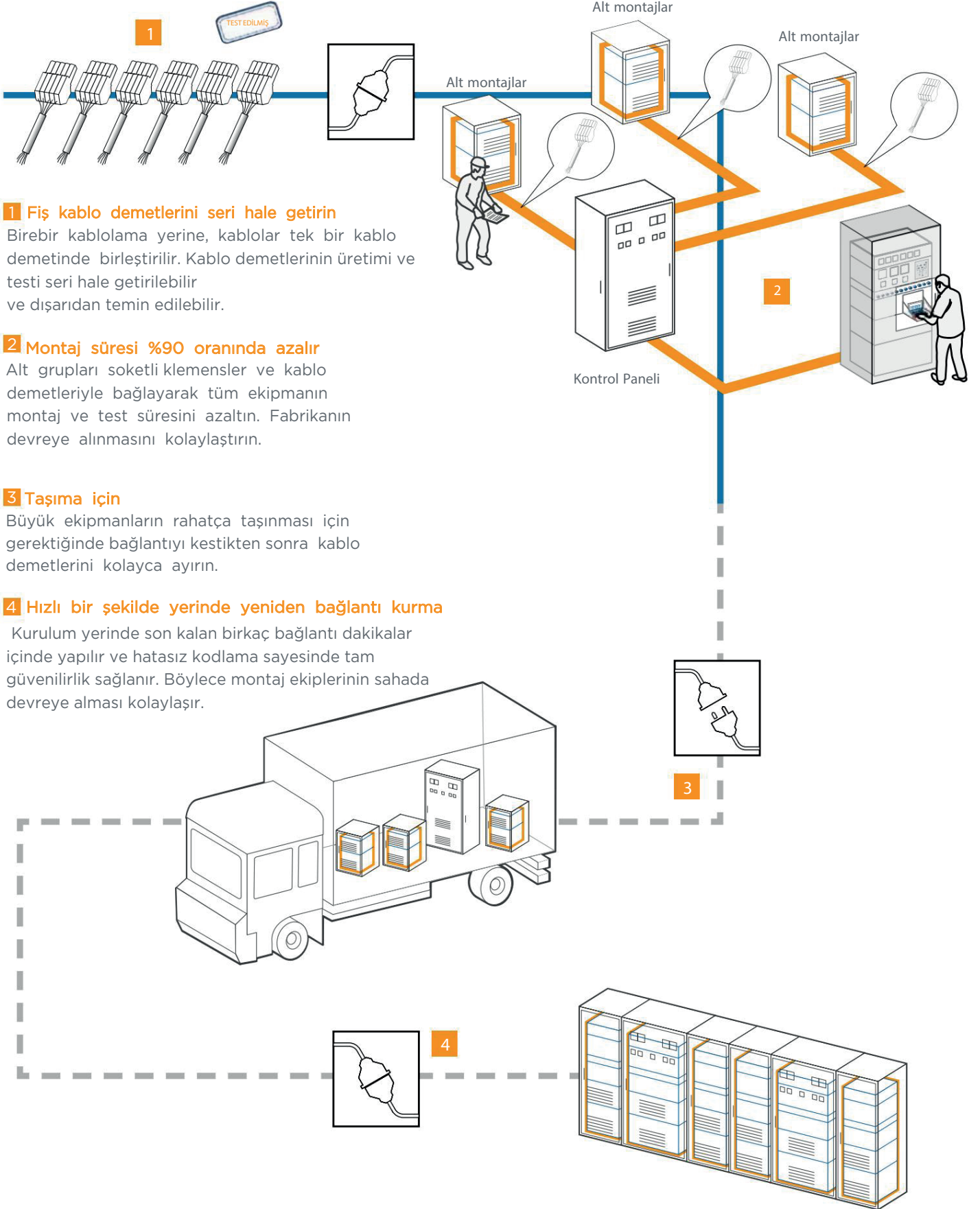

0,22 ila 4 mm² - 12 ila 10 AWG ürünlerine genel bakış

Push-In Soketli



İki tarafı soketli

2

Giriş

Tek kat

Geçiş

4

Giriş

Tek kat

Geçiş
Topraklama

Push-In Soketli

2

Giriş

Tek kat

Geçiş
Topraklama

3

Giriş

Tek kat

Geçiş

4

Giriş

Tek kat

Geçiş
Topraklama

Fişler

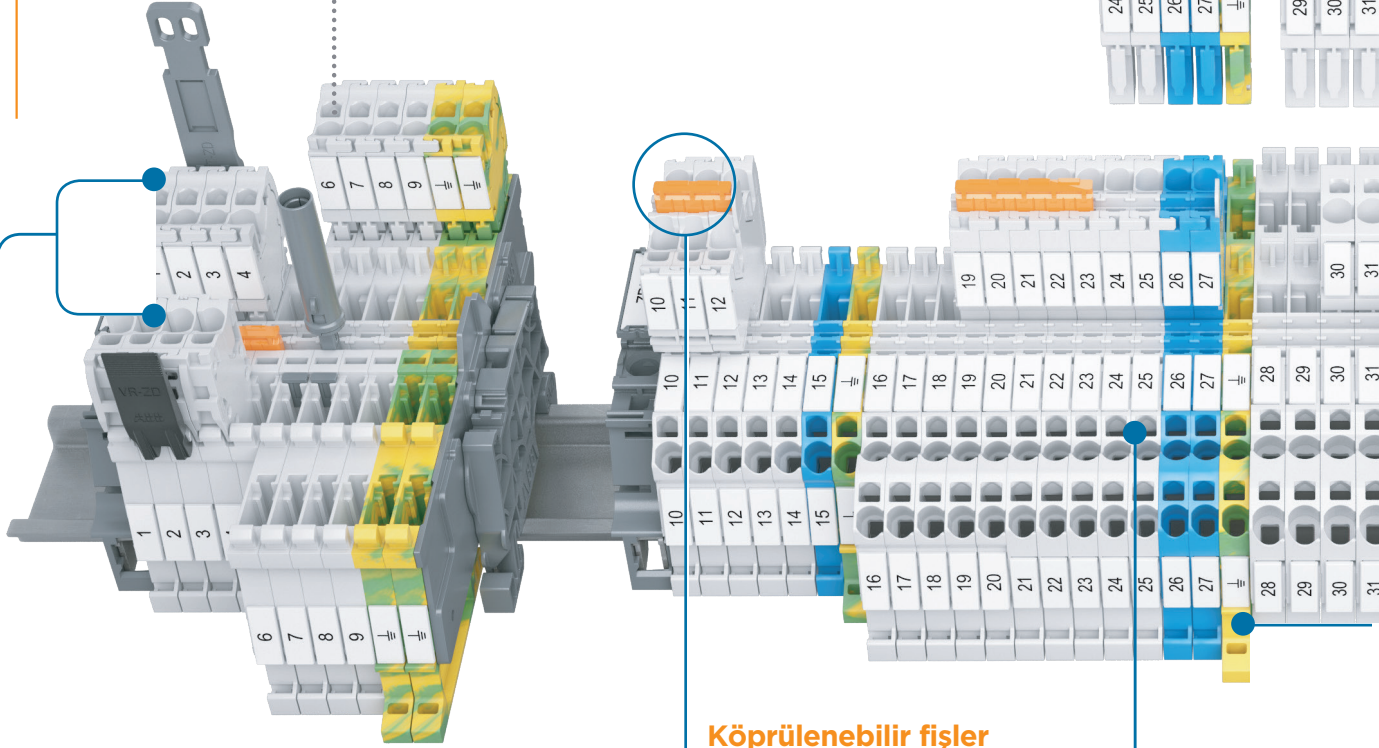

Kompakt fişler

Yükseklikte %15 tasarruf

Daha az fiş çeşidi

Sadece iki fiş çeşidiyle
montaj yapılır.

Köprülenebilir fişler

Potansiyel dağılımı
kolaylaştırmak için
1 veya 2 noktadan
köprülemeye uygundur.

Voltaj testi

Tornavida giriş noktası
kategori II sondaları kabul
eder.

2x2

Giriş

Çift kat

Geçiş

Topraklama

Vidalı soketli



4

Giriş

Tek kat

Geçiş

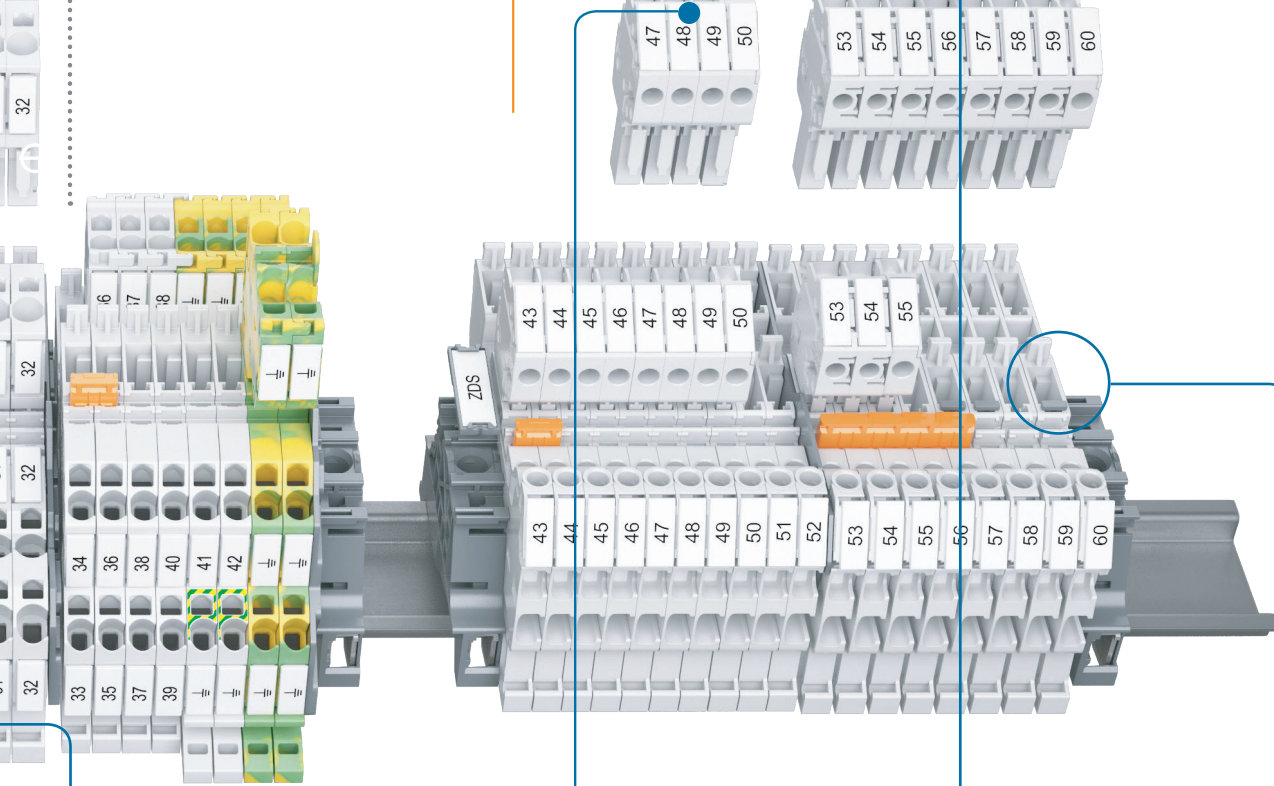
**Sonlandırma**

Nihayet plakasına, 2.5 ile 4 mm² klemensler arasında gerek yoktur.

Kilitleme cihazı

Kazara geri çekilmeye karşı güvenli fiş ve kablo yerleştirme.

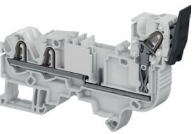
**Kablo kelepçesi**

Fiş grubunu geri çekerken, kabloları fişe daha sağlam tutturur.

Uygun kodlama pinleri

Hatasız soket takma garantisini.



		 Push-In + Soket											
Tek kat		Geçiş		toprak		Geçiş		toprak					
Kesit													
2,5 mm ²	12 AWG	ZDK2.5-11	ZDK2.5-22	ZDK2.5-22-PE	ZDK2.5-11	ZDK2.5-21	ZDK2.5-22	ZDK2.5-11-PE	ZDK2.5-22-PE				
4 mm ²	10 AWG						ZDK4-22						
Çift katlı		Geçiş		Geçiş + toprak		toprak							
Bölüm													
2,5 mm ²	12 AWG	ZDK2.5-D2	ZDK2.5-D1	ZDK2.5-D2-PE	ZDK2.5-D1-PE								
4 mm ²	10 AWG												
Push-In fişler		Kapalı		Kapalı		Kapalı		Kapalı		Kapalı			
Kesit													
2,5 mm ²	12 AWG	CDK2.5	CDK2.5-E	CDK2.5-J	CDK2.5-JE	CDK2.5-2P-J	CDK2.5-2P-JE	CDK2.5-PE	CDK2.5-PE-E	CDK2.5-J-PE	CDK2.5-J-PE-E	CDK2.5-2P-J-PE	CDK2.5-2P-J-PE
4 mm ²	10 AWG	CDK4	CDK4-E										



Kelepçe -



Atlama veya test için kanallar -



Test soketi -



Yanmış sigorta göstergesi -



Erkek takılabilir kelepçe -



Dişi takılabilir kelepçe

SNK ZD PI-Spring PLUGGABLE (SOKETLİ) 1000V AC GEÇİŞ KLEMENSLERİ



SİPARİŞ KODU	ÜRÜN KODU	YÜKSÜKSÜZ / YÜKSÜKLÜ	GENİŞLİK	PAKET ADEDİ	LİSTE FİYATI
1SNK805016R0000	ZD2.5-11	4/2,5 mm ²	5,2mm	50	1,39 €
1SNK805017R0000	ZD2.5-22	4/2,5 mm ²	5,2mm	50	1,88 €
1SNK805015R0000	ZDK2.5-11	4/2,5 mm ²	5,2mm	50	1,39 €
1SNK805025R0000	ZDK2.5-11-BL	4/2,5 mm ²	5,2mm	50	1,54 €
1SNK805014R0000	ZDK2.5-21	4/2,5 mm ²	5,2mm	50	1,88 €
1SNK805010R0000	ZDK2.5-22	4/2,5 mm ²	5,2mm	50	1,83 €
1SNK805020R0000	ZDK2.5-22-BL	4/2,5 mm ²	5,2mm	50	1,83 €
1SNK806010R0000	ZDK4-22	4/2,5 mm ²	6mm	50	2,31 €
1SNK805213R0000	ZDK2.5-D2	4/2,5 mm ²	5,2mm	50	3,06 €
1SNK805223R0000	ZDK2.5-D2-BL	4/2,5 mm ²	5,2mm	50	3,31 €
1SNK805214R0000	ZDK2.5-D1	4/2,5 mm ²	5,2mm	50	4,00 €
1SNK805212R0000	ZDK2.5-D2-PE	4/2,5 mm ²	5,2mm	50	8,04 €

SNK ZD PI-Spring PLUGGABLE (SOKETLİ) TOPRAKLAMA KLEMENSLERİ



SİPARİŞ KODU	ÜRÜN KODU	YÜKSÜKSÜZ / YÜKSÜKLÜ	GENİŞLİK	PAKET ADEDİ	LİSTE FİYATI
1SNK805156R0000	ZD2.5-22-PE	4/2,5 mm ²	5,2mm	50	5,97 €
1SNK805150R0000	ZDK2.5-11-PE	4/2,5 mm ²	5,2mm	50	4,20 €
1SNK805152R0000	ZDK2.5-22-PE	4/2,5 mm ²	5,2mm	50	3,80 €
1SNK805250R0000	ZDK2.5-D1-PE	4/2,5 mm ²	5,2mm	50	8,43 €

SNK ZD PI-Spring PLUGGABLE (SOKETLİ) 1000V AC DİŞİ FİŞLER



SİPARİŞ KODU	ÜRÜN KODU	YÜKSÜKSÜZ / YÜKSÜKLÜ	GENİŞLİK	PAKET ADEDİ	LİSTE FİYATI
1SNK805712R0000	CDK2.5	4/2,5 mm ²	5,2mm	50	0,81 €
1SNK805742R0000	CDK2.5-BL	4/2,5 mm ²	5,2mm	50	1,34 €
1SNK805750R0000	CDK2.5-PE	4/2,5 mm ²	5,2mm	50	1,34 €
1SNK805713R0000	CDK2.5-E	4/2,5 mm ²	5,2mm	50	0,99 €
1SNK805743R0000	CDK2.5-BL-E	4/2,5 mm ²	5,2mm	50	1,44 €
1SNK805753R0000	CDK2.5-PE-E	4/2,5 mm ²	5,2mm	50	1,44 €
1SNK805738R0000	CDK2.5-J	4/2,5 mm ²	5,2mm	50	1,29 €
1SNK805744R0000	CDK2.5-J-BL	4/2,5 mm ²	5,2mm	50	1,39 €
1SNK805748R0000	CDK2.5-J-PE	4/2,5 mm ²	5,2mm	50	2,13 €
1SNK805739R0000	CDK2.5-J-E	4/2,5 mm ²	5,2mm	50	1,44 €
1SNK805745R0000	CDK2.5-J-BL-E	4/2,5 mm ²	5,2mm	50	1,54 €
1SNK805749R0000	CDK2.5-J-PE-E	4/2,5 mm ²	5,2mm	50	2,37 €
1SNK805740R0000	CDK2.5-2P-J	4/2,5 mm ²	5,2mm	50	2,23 €
1SNK805746R0000	CDK2.5-2P-J-BL	4/2,5 mm ²	5,2mm	50	2,37 €
1SNK805751R0000	CDK2.5-2P-J-PE	4/2,5 mm ²	5,2mm	50	2,37 €
1SNK805741R0000	CDK2.5-2P-J-E	4/2,5 mm ²	5,2mm	50	2,47 €
1SNK805747R0000	CDK2.5-2P-J-BL-E	4/2,5 mm ²	5,2mm	50	2,62 €
1SNK805752R0000	CDK2.5-2P-J-PE-E	4/2,5 mm ²	5,2mm	50	2,62 €
1SNK806712R0000	CDK4	4/2,5 mm ²	6mm	50	1,14 €
1SNK806713R0000	CDK4-E	4/2,5 mm ²	6mm	50	1,64 €

SNK ZS, ZK ve ZD SERİSİ KLEMENS DURDURUCU ve GRUPLAMA ORTAK AKSESUARLARI



SİPARİŞ KODU	ÜRÜN KODU	ÖLÇÜ	PAKET ADEDİ	LİSTE FİYATI
1SNK900002R0000	BAZ1	5,2x34,2mm	50	0,57 €
1SNK900001R0000	BAM4	10x36,2mm	50	0,93 €
1SNK900102R0000	BAZH1	10x65,7mm	20	2,59 €
1SNK900605R0000	LH	10mm	50	0,64 €
1SNK900607R0000	LH-R1	19,5mm	50	0,70 €
1SNK900606R0000	LH-J	4,8mm	100	0,58 €

SNK ZD PI-Spring Pluggable (SOKETLİ) KLEMENSLER İÇİN NİHAYET PLAKALARI



SİPARİŞ KODU	ÜRÜN KODU	UYGUN KLEMENS	PAKET ADEDİ	LİSTE FİYATI
1SNK805910R0000	EDK2.5-22	ZDK2.5-22 ve ZDK4-22	20	0,89 €
1SNK805914R0000	EDK2.5-21	ZDK2.5-11, ZDK2.5-11-BL ve ZDK2.5-11-PE	20	1,04 €
1SNK805915R0000	EDK2.5-1	ZD2.5-11	20	0,92 €
1SNK805913R0000	EDK2.5-D	ZDK2.5-D2, ZDK2.5-D2-BL, ZDK2.5-D1, ZDK2.5-D1-PE ve ZDK2.5-D2-PE	20	2,01 €
1SNK805917R0000	ED2.5-22	ZD2.5-22 ve ZD2.5-22-PE	20	1,04 €

SNK ZD PI-Spring PLUGGABLE (SOKETLİ) SERİSİ KLEMENS AYIRMA PLAKALARI



SİPARİŞ KODU	ÜRÜN KODU	UYGUN KLEMENS	PAKET ADEDİ	LİSTE FİYATI
1SNK900106R0000	CS-R2	ZD2.5-11,ZDK2.5-11,ZDK2.5-11-PE için	20	1,29 €
1SNK900107R0000	CS-R3	ZD2.5-22,ZD2.5-22-PE,ZDK2.5-21,ZDK2.5-22, ZDK2.5-22-PE,ZDK4-22 için	20	1,29 €

SNK ZD PI-Spring PLUGGABLE (SOKETLİ) YAYLI KLEMENS AKSESUARLARI



SİPARİŞ KODU	ÜRÜN KODU	UYGUN KLEMENS	PAKET ADEDİ	LİSTE FİYATI
1SNK900636R0000	COP-ZD	kodlama pini ZDK,CDK	10	0,62 €
1SNK900637R0000	VR-ZD	kilit ZDK,CDK	50	0,79 €

SNK ZS, ZK ve ZD SERİSİ KLEMENS TEST ADAPTÖRLERİ



SİPARİŞ KODU	ÜRÜN KODU	AÇIKLAMA	PAKET ADEDİ	LİSTE FİYATI
1SNK900203R0000	TP2	test adaptörü 2mm	20	6,22 €
1SNK900205R0000	TP4	test adaptörü 4mm	20	6,22 €

SNK ZS, ZK ve ZD SERİSİ KLEMENS TEST KONNEKTÖR ve KAPAKLARI



SİPARİŞ KODU	ÜRÜN KODU	AÇIKLAMA	PAKET ADEDİ	LİSTE FİYATI
1SNK900200R0000	TC5	test konnektörü	10	6,07 €
1SNK900201R0000	TC5-R1	test konnektörü (bitiş)	10	6,07 €
1SNK900105R0000	ES-TC6	nihayet plakası 0,8mm TC5-R1	10	0,59 €
1SNK900104R0000	ES-TC8	nihayet plakası 2,8mm TC-5/R1	10	0,59 €

SNK ZS, ZK ve ZD SERİSİ KLEMENS İÇİN KOMPONENT TUTUCU



SİPARİŞ KODU	ÜRÜN KODU	AÇIKLAMA	PAKET ADEDİ	LİSTE FİYATI
1SNK900403R0000	PG5-R2	komponent fişi	20	12,70 €

SNK ZS, ZK ve ZD SERİSİ 5,2mm GENİŞLİĞİNDE KLEMENSLER İÇİN ORTAK ÜST KÖPRÜ 1000V 32A



SİPARİŞ KODU	ÜRÜN KODU	AÇIKLAMA	UYGUN KLEMENS	PAKET ADEDİ	LİSTE FİYATI
1SNK905302R0000	JB5-2	2'Lİ KÖPRÜ	ZD2.5	50	0,64 €
1SNK905303R0000	JB5-3	3'LÜ KÖPRÜ	ZD2.5	50	1,37 €
1SNK905304R0000	JB5-4	4'LÜ KÖPRÜ	ZD2.5	50	1,19 €
1SNK905305R0000	JB5-5	5'Lİ KÖPRÜ	ZD2.5	50	2,27 €
1SNK905310R0000	JB5-10	10'LU KÖPRÜ	ZD2.5	30	3,17 €
1SNK905350R0000	JB5-50	50'Lİ KÖPRÜ	ZD2.5	10	21,69 €

SNK ZS, ZK ve ZD SERİSİ 6mm GENİŞLİĞİNDE KLEMENSLER İÇİN ORTAK ÜST KÖPRÜ 1000V 41A



SİPARİŞ KODU	ÜRÜN KODU	AÇIKLAMA	UYGUN KLEMENS	PAKET ADEDİ	LİSTE FİYATI
1SNK906302R0000	JB6-2	2'Lİ KÖPRÜ	ZD4	50	0,67 €
1SNK906303R0000	JB6-3	3'LÜ KÖPRÜ	ZD4	50	1,64 €
1SNK906304R0000	JB6-4	4'LÜ KÖPRÜ	ZD4	50	1,65 €
1SNK906305R0000	JB6-5	5'Lİ KÖPRÜ	ZD4	50	2,75 €
1SNK906310R0000	JB6-10	10'LU KÖPRÜ	ZD4	20	3,29 €
1SNK906350R0000	JB6-50	50'Lİ KÖPRÜ	ZD4	10	27,41 €

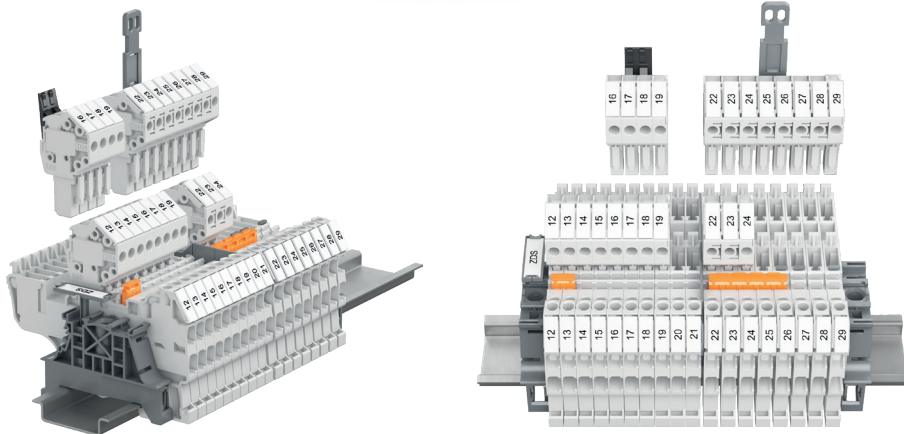

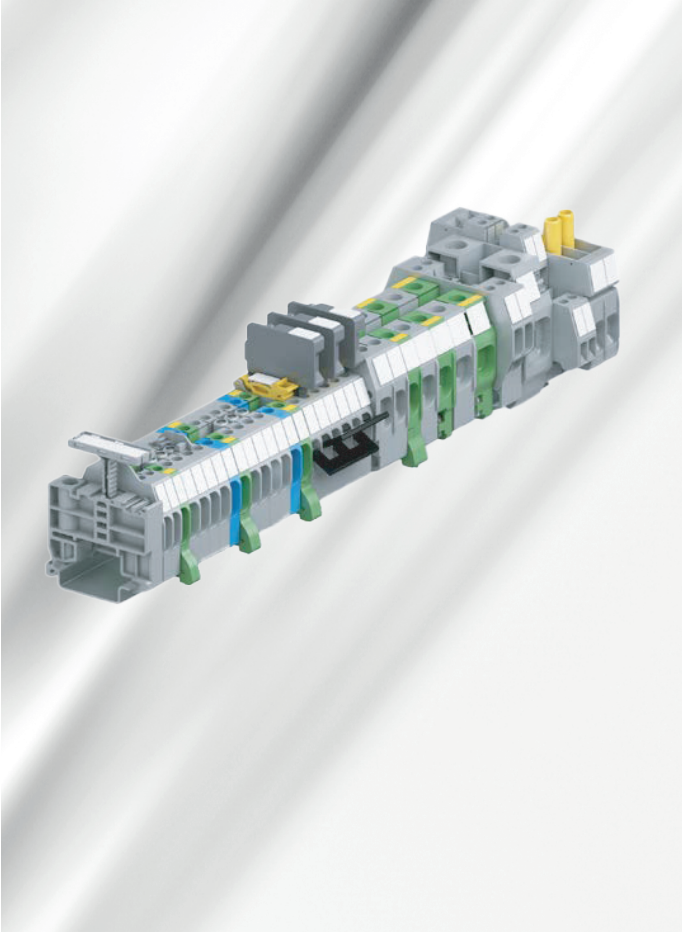

SMALL IS BIG!



SNACOMPACT KLEMENSLER

Kompakt boyutları ile pano maliyetlerinizi azaltın



- **Kablolarınızı ENTRELEC vidalı klemens ile emniyete alın.** Sertleştirilmiş çelik, serbest bırakma önleyici sistem, çoklu iletkenler için huni girişi, kablo giriş yerinde yanlış montajını önleyen plaka.
- SNK serisine kıyasla 2,5 ve 4 mm² için **%14'e kadar yükseklikten tasarruf edin.** Bu sayede pano boyutlarınızı azaltmanıza yardımcı olacaktır.
- Vida bağlantı teknolojisi, yangına dayanıklı VO ham madde kullanımı ve 60 yılı aşan tecrübe ile sizlere benzersiz bir teknoloji sunuyoruz.

Pano montaj sürecinizi geliştirin

- ENTRELEC tasarımı, vidasız toprak bağlantısı, iyi hizalanmış sigorta ve bağlantı kesme versiyonundan yararlanarak **kurulumu, kablolamayı ve bağlantıyı optimize edin.**
- Asimetrik tasarım ve TE Connectivity'nin yüksükleri ile sıkma araçlarının birlikte kullanımı **montaj hatalarını azaltır.**
- TE Connectivity'nin geniş kablo yönetim portföyünü kullanarak **pano yerleşimini ve tanımlamasını iyileştirin** (Tanımlama etiketleri, kart ve rulo baskı sistemleri, kablo bağları ve kablo sarma aksesuarları dahil).
- TE Connectivity'nin TE.COM ve Easy Rail Designer 3D CAD yazılımı gibi eksiksiz ray montajı tasarımı ve 3D görüntüleme işlevselliği sağlayan dijital araçları ile **panonuzu tasarlarken zamandan tasarruf edin.**

		Geçiş Klemensleri	Topraklama Klemensleri
Kesit			
IEC	UL/CSA		
2.5 mm ²	12 AWG	C2.5/5	C2.5/5.P
	10 AWG	C2.5/6	C2.5/6.P
4 mm ²	10 AWG	C2.5/6* ; C4/6	C4/6.P
6 mm ²	8 AWG	C6/8	C6/8.P
10 mm ²	6 AWG	C10/10	C10/10.P
16 mm ²	4 AWG	C16/12	

*: Üretici kablolama verileri

		Bıçaklı Ayırma Klemensi	Ölçme Ayırma ve Test Klemensleri	5x20mm Sigortalı Klemensler
Kesit				
IEC	UL/CSA			
4 mm ²	12 AWG	C4/6.S		C4/8.SF
	10 AWG			C4/6.SF C4/6.SFD24 C4/6.SFD250
6 mm ²	8 AWG		C6/8.ST1.IP20	
			C6/8.ST1	

SNA COMPACT SERİSİ VİDALI GEÇİŞ KLEMENLERİ (1 KAT, 1 GEÇİŞ, 1 GİRİŞ-1 ÇIKIŞ)



C2.5/5

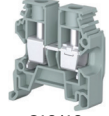

C10/10

SİPARİŞ KODU	ÜRÜN KODU	YÜKSÜKSÜZ / YÜKSÜKLÜ	AKIM (A)	GENİŞLİK	PAKET ADEDİ	LİSTE FİYATI
1SNL605010R0000	C2.5/5	4/2,5 mm ²	24A	5mm	100	0,42 €
1SNL605020R0000	C2.5/5.N	4/2,5 mm ²	24A	5mm	100	0,37 €
1SNL606010R0000	C4/6	6/4 mm ²	32A	6mm	100	0,51 €
1SNL606020R0000	C4/6.N	6/4 mm ²	32A	6mm	100	0,45 €
1SNL608010R0000	C6/8	10/6 mm ²	41A	8mm	50	0,81 €
1SNL608020R0000	C6/8.N	10/6 mm ²	41A	8mm	50	0,81 €
1SNL610010R0000	C10/10	16/10 mm ²	57A	10mm	50	1,10 €
1SNL610020R0000	C10/10.N	16/10 mm ²	57A	10mm	50	1,10 €
1SNL612010R0000	C16/12	25/10 mm ²	76A	12mm	50	1,41 €
1SNL612020R0000	C16/12.N	25/10 mm ²	76A	12mm	50	1,44 €

SNA COMPACT SERİSİ VİDALI TOPRAKLAMA KLEMENLERİ (1 KAT, 1 GEÇİŞ, 1 GİRİŞ-1 ÇIKIŞ)



C2.5/5.P

SİPARİŞ KODU	ÜRÜN KODU	YÜKSÜKSÜZ / YÜKSÜKLÜ	AKIM (A)	GENİŞLİK	PAKET ADEDİ	LİSTE FİYATI
1SNL605150R0000	C2.5/5.P	4/2,5 mm ²	300A (1s)	5mm	100	1,85 €
1SNL606150R0000	C4/6.P	6/4 mm ²	480A (1s)	6mm	100	2,05 €
1SNL608150R0000	C6/8.P	10/6 mm ²	720A (1s)	8mm	50	2,47 €
1SNL610150R0000	C10/10.P	16/10 mm ²	1200A (1s)	10mm	50	2,14 €

SNA COMPACT SERİSİ SİGORTALI VİDALI GEÇİŞ KLEMENLERİ



C4/8.SF

SİPARİŞ KODU	ÜRÜN KODU	YÜKSÜKSÜZ / YÜKSÜKLÜ	AKIM (A)	GENİŞLİK	PAKET ADEDİ	LİSTE FİYATI
1SNL608410R0000	C4/8.SF	6/4 mm ²	6,3A	8mm	50	1,79 €
1SNL606410R0000	C4/6.SF	6/4 mm ²	6,3A	6mm	50	2,16 €
1SNL606411R0000	C4/6.SFD24	6/4 mm ²	6,3A	6mm	50	4,35 €
1SNL606412R0000	C4/6.SFD250	6/4 mm ²	6,3A	6mm	50	4,35 €

SNA COMPACT SERİSİ ÖLÇE-AYIRMA-TEST KLEMENLERİ



C4/6.S

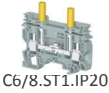

C6/8.ST1.IP20

SİPARİŞ KODU	ÜRÜN KODU	YÜKSÜKSÜZ / YÜKSÜKLÜ	AKIM (A)	GENİŞLİK	PAKET ADEDİ	LİSTE FİYATI
1SNL606310R0000	C4/6.S	6/4 mm ²	24A	6mm	100	2,36 €
1SNL608310R0000	C6/8.ST1	10/6 mm ²	40A	8mm	25	4,30 €
1SNL608311R0000	C6/8.ST1.IP20	10/6 mm ²	40A	8mm	25	4,32 €

SNA COMPACT SERİSİ KELEMENLER İÇİN NİHAYET ve AYIRMA PLAKALARI



EP5-6



EP8-ST

SİPARİŞ KODU	ÜRÜN KODU	UYGUN KLEMENS	PAKET ADEDİ	LİSTE FİYATI
1SNL900100R0000	EP5-6	C2.5/5,C4/6,C2.5/5.P,C4/6.P,C4/8.SF, C4/6.SFD	20	0,28 €
1SNA118368R1600	FEM6	C6/8,C10/10,C16/12,C6/8.P,C10/10.P	20	0,47 €
1SNA116951R1500	FEM8S	C4/8.SF	20	0,58 €
1SNL900102R0000	EP8-ST	C6/8.ST1,C6/8.ST1.IP20	10	0,49 €
1SNA113003R1000	SCM6	ayırma C6/8,C10/10,C16/12	10	0,39 €

SNA COMPACT SERİSİ 5mm GENİŞLİĞİNDE KLEMENSLER İÇİN ÜST KÖPRÜ



BJC15-10

SİPARİŞ KODU	ÜRÜN KODU	AÇIKLAMA	UYGUN KLEMENS	PAKET ADEDİ	LİSTE FİYATI
1SNL905602R0000	BJC15-2	2'Lİ KÖPRÜ	C2.5/5	10	0,58 €
1SNL905603R0000	BJC15-3	3'LÜ KÖPRÜ	C2.5/5	10	0,87 €
1SNL905604R0000	BJC15-4	4'LÜ KÖPRÜ	C2.5/5	10	1,14 €
1SNL905605R0000	BJC15-5	5'Lİ KÖPRÜ	C2.5/5	10	2,05 €
1SNL905610R0000	BJC15-10	10'LU KÖPRÜ	C2.5/5	10	2,50 €

SNA COMPACT SERİSİ 6mm GENİŞLİĞİNDE KLEMENSLER İÇİN ÜST KÖPRÜ



BJC16-10

SİPARİŞ KODU	ÜRÜN KODU	AÇIKLAMA	UYGUN KLEMENS	PAKET ADEDİ	LİSTE FİYATI
1SNL906602R0000	BJC16-2	2'Lİ KÖPRÜ	C4/6	10	0,56 €
1SNL906603R0000	BJC16-3	3'LÜ KÖPRÜ	C4/6	10	0,93 €
1SNL906604R0000	BJC16-4	4'LÜ KÖPRÜ	C4/6	10	1,54 €
1SNL906605R0000	BJC16-5	5'Lİ KÖPRÜ	C4/6	10	1,95 €
1SNL906610R0000	BJC16-10	10'LU KÖPRÜ	C4/6	10	2,63 €

SNA COMPACT SERİSİ 8mm GENİŞLİĞİNDE KLEMENSLER İÇİN ÜST KÖPRÜ



BJMI8-4

SİPARİŞ KODU	ÜRÜN KODU	AÇIKLAMA	UYGUN KLEMENS	PAKET ADEDİ	LİSTE FİYATI
1SNA176669R1600	BJMI8-2	2'Lİ KÖPRÜ	C6/8	10	5,32 €
1SNA176670R1300	BJMI8-3	3'LÜ KÖPRÜ	C6/8	10	7,62 €
1SNA176671R0000	BJMI8-4	4'LÜ KÖPRÜ	C6/8	10	10,22 €
1SNA176672R0100	BJMI8-5	5'Lİ KÖPRÜ	C6/8	10	15,33 €
1SNA176673R0200	BJMI8-10	10'LU KÖPRÜ	C6/8	10	18,60 €

SNA COMPACT SERİSİ 10mm GENİŞLİĞİNDE KLEMENSLER İÇİN ÜST KÖPRÜ



BJMI10-4

SİPARİŞ KODU	ÜRÜN KODU	AÇIKLAMA	UYGUN KLEMENS	PAKET ADEDİ	LİSTE FİYATI
1SNA176675R0400	BJMI10-2	2'Lİ KÖPRÜ	C10/10	10	5,83 €
1SNA176676R0500	BJMI10-3	3'LÜ KÖPRÜ	C10/10	10	8,08 €
1SNA176677R0600	BJMI10-4	4'LÜ KÖPRÜ	C10/10	10	11,75 €
1SNA176678R1700	BJMI10-5	5'Lİ KÖPRÜ	C10/10	10	18,91 €
1SNA176679R1000	BJMI10-10	10'LU KÖPRÜ	C10/10	10	24,47 €

SNA COMPACT SERİSİ 12mm GENİŞLİĞİNDE KLEMENSLER İÇİN ÜST KÖPRÜ



SİPARİŞ KODU	ÜRÜN KODU	AÇIKLAMA	UYGUN KLEMENS	PAKET ADEDİ	LİSTE FİYATI
1SNA179626R0600	BJMI12-2	2'Lİ KÖPRÜ	C16/12	10	6,70 €
1SNA179628R1000	BJMI12-3	3'LÜ KÖPRÜ	C16/12	10	9,00 €
1SNA179629R1100	BJMI12-4	4'LÜ KÖPRÜ	C16/12	10	12,37 €
1SNA179630R1600	BJMI12-5	5'Lİ KÖPRÜ	C16/12	10	20,44 €
1SNA179631R0300	BJMI12-10	10'LU KÖPRÜ	C16/12	10	30,65 €

SNA KOMPAKT ÖLÇME AYIRMA KLEMENSLERİ ATLAMA ve KISA DEVRE KÖPRÜLERİ



SİPARİŞ KODU	ÜRÜN KODU	AÇIKLAMA	UYGUN KLEMENS	PAKET ADEDİ	LİSTE FİYATI
1SNA116538R1700	PC8-2	ATLAMA BARASI 2'li	C6/8...	10	2,72 €
1SNA116539R1000	PC8-3	ATLAMA BARASI 3'lü	C6/8...	10	4,08 €
1SNA116540R2500	PC8-4	ATLAMA BARASI 4'lü	C6/8...	10	4,88 €
1SNA163313R2400	PC8-10	ATLAMA BARASI 10'lu	C6/8...	10	2,98 €
1SNL900602R0000	SCB-ST-2P	KISA DEVRE KÖPRÜSÜ 2'li	C6/8...	25	1,42 €

SNA COMPACT SERİSİ 6mm GENİŞLİĞİNDE KLEMENSLER İÇİN ÜST KÖPRÜ

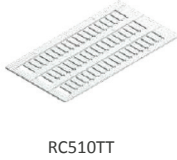

SİPARİŞ KODU	ÜRÜN KODU	AÇIKLAMA	ÖLÇÜ	PAKET ADEDİ	LİSTE FİYATI
1SNA231600R1500	RC510TT	etiket beyaz 5mm SNL ve BAZ1	5x10mm	48/22	4,24 €
1SNA231700R1100	RC510TT-YL	etiket sarı 5mm SNL ve BAZ1	5x10mm	48/22	4,24 €
1SNA233600R1700	RC610TT	etiket beyaz 6mm SNL	6x10mm	39/22	4,24 €
1SNA233700R1300	RC610TT-YL	etiket sarı 6mm SNL	6x10mm	39/22	4,24 €
1SNA234600R1000	RC810TT	etiket beyaz 8mm SNL	8x10mm	30/22	3,26 €
1SNA234700R1400	RC810TT-YL	etiket sarı 8mm SNL	8x10mm	30/22	3,26 €

ÖLÇME, AYIRMA ve TEST İŞLEMLERİNİZİ GÜVENLE GERÇEKLEŞTİRİN

Ölçme, ayırma ve test klemenslerimiz uzun yıllara dayanan tecrübemiz ve SNACompact serisinin teknolojisi ile sizlere güvenilir bir çözüm sunar. Kompakt tasarımı, yüksek performansı, ortak aksesuarları ve markalamaya uygun yapısı ile benzersizdir.

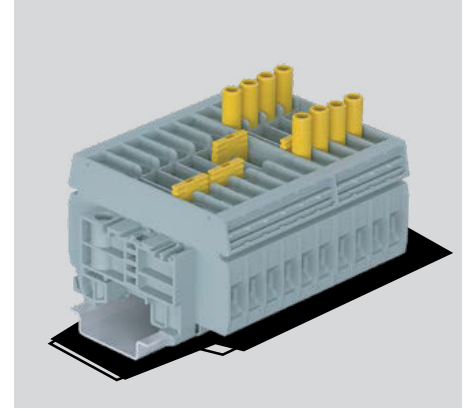

KOMPAKT ve GÜVENLİ TASARIM

- Tornavida ile çalıştırılan güvenli kayar bağlantı.
- Kayan bağlantı durumu – açık veya kapalı sembolleri, pozisyonu görselleştirmeye yardımcı olur.
- DIA 4 mm test fişi için iki dahili test soketi.

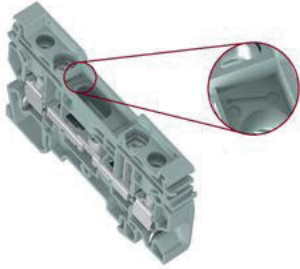

KISA DEVRE CT DEVRELERİ GÜVENİLİR ve PRATİK

CT'nizin (Akım Trafosu) uygulaması için kısa devre köprüleri aksesuarını (SCB-ST) ekleyin.

- Tornavida ile çalıştırılır.
- Yalıtımlı vidalarla sabitlenmiş kısa devre konumu.

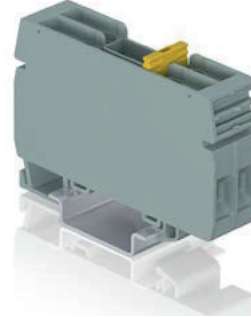

YALITIMLI TEST SOKETİ İLE GÜVENLİ ÖLÇÜM

Güvenli ölçüm için yalıtımlı test soketi aksesuarını (STI4-Y) ekleyin.

- IP20 test fişi, DIA 4 mm (IEC 60010-031) ile uyumludur.

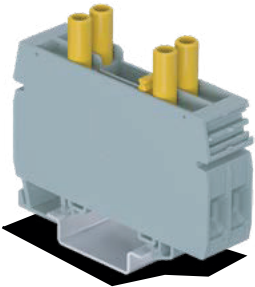

SADECE YETKİLİ OPERATÖRLERE ERİŞİM GARANTİSİ

- Yanlış kullanımı önlemek için SNK aksesuarlarıyla (KCO ve CO) uyumludur.
- Kapak kablo bağı veya conta ile kapatılabilir.

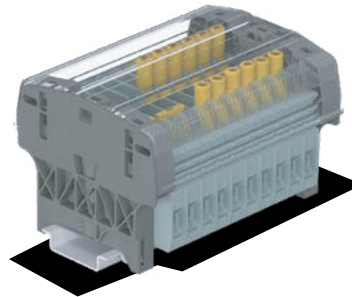

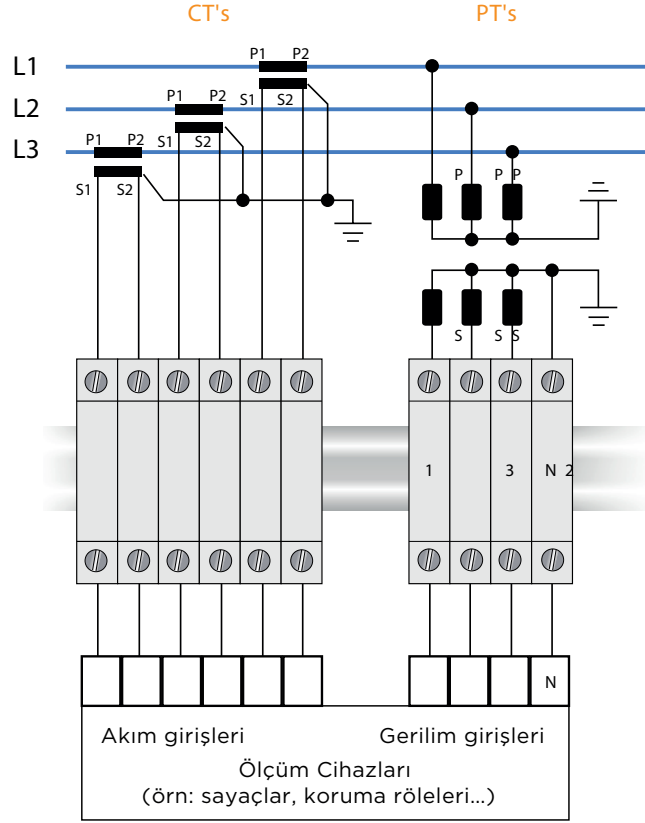

Ayırıcı klemensler, kısa devre köprüleri ve nihayet plakaları ile örnek bir uygulama

IP 20 koruma sınıfına sahip, koruyucu kapat kiti ve kapak eklenmesiyle oluşan ayırıcı klemensler, kısa devre köprüleri ve nihayet plakaları ile örnek uygulama

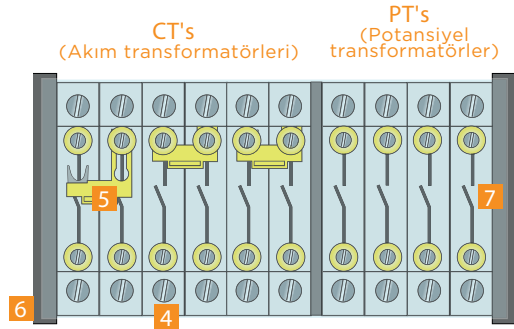
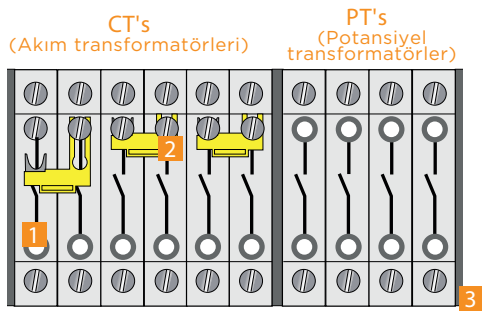

1 C6/8.ST1



2 SCB-ST



3 EP8-ST

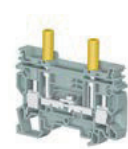

4 C6/8.ST11.IP20



5 SCB-ST-2P



6 KCO



7 CO



HTP600 HEPSİ BİR ARADA BİR YAZICIDIR

Tüm markalama projelerinizde güvenle kullanabilirsiniz. Patentli etiket özelliği sayesinde başarılı bir markalama sunar. HTP60 yazıcı markalama için tüm ihtiyaçları kapsıyor. Bunlar; klemensler, pano içindeki ürünler, pano yüzeyindeki ürünler, düz yüzeyler, kablo ve diğer ekipmanlar

Hepsi Bir Arada Yazıcı

- Elektrik projelerinizdeki her şeyi markalayın. (Kablolardan klemenslere, pano içi ve diğer ekipmanlara kadar).
- Çoklu destek (sert etiketler, yumuşak etiketler).
- Tüm markaların klemens etiketlerini markalayın.
- Esneklik: Otomatik veya Manuel yükleme modu, çeşitli renklerde ribonlar ve sarf malzemeleri.

Konfor HTP600'da

- Bakım gerektirmeyen yazıcımız, hızlı ribon değiştirme, kuruma süresi olmayan termal transfer teknolojimiz sayesinde zamandan tasarruf sağlar.
- Ücretsiz lisans.
- Besleyici ünite sayesinde otomatik yükleme modunu kullanarak saatte 8500 etikete kadar termal transfer baskı yapın.
- Doğrudan içe aktarma ile veri girişi hatalarını ortadan kaldırın.
- (SEE Electrical, Pro Panel, Excel gibi sistemlerinden içe aktarma).

Patentli Yenilik

- Patentli yenilikçi etiketler sayesinde bakım işlemlerinizi kolaylaştırır.
- Patentli UV teknolojisi, karanlık ortamlarda veya elektrik kesintisi durumunda etiketin okunmasını kolaylaştırır.

Özellikler

- Logolar, barkodlar, semboller için uygun 300 dpi yüksek çözünürlük
- 64 tabaka etikete kadar besleyici ünite
- Baskı hızı: 8500 etiket/saate kadar (kablo etiketi)
- Gelişmiş termal transfer teknolojisi
- Maksimum yazdırma alanı: 80 x 500 mm
- Tüm Microsoft® Windows® yazı tipleriyle uyumlu
- Uzunluk 418mm,
- Genişlik 235mm
- Yükseklik 210mm
- Ağırlık 9,5 kg

Sistem gereksinimleri

- Microsoft® Windows®: XP (64 bit), Vista, 7, 8 ve 10



Besleyici, birçok etiket tabakası yazdırılmasını sağlar. 64 adede kadar etiket tabakası yüklenebilir.



HTP600 ile ribon değiştirme, hepsi bir arada tasarım sayesinde yalnızca birkaç saniye sürer.

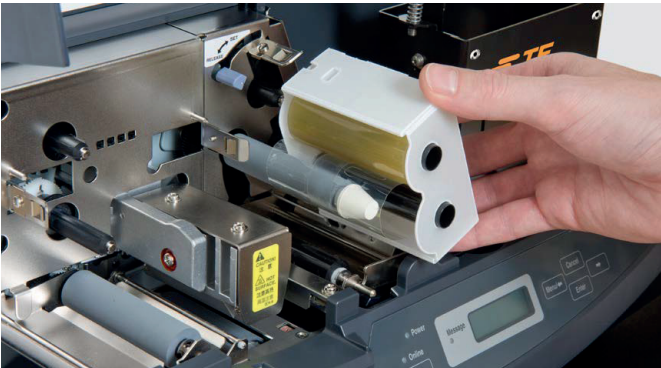

HTP600 yazıcı, en iyi baskı kalitesini sağlamak için etiketi yazdırmadan önce ortamdaki tozu etiketin üzerinden temizleyen yapışkan şeritli bir temizleme bandı ile donatılmıştır.

ENTRELEC MARKALAMA SİSTEMLERİ VE AKSESUARLARI

SİPARİŞ KODU	ÜRÜN KODU	AÇIKLAMA	PAKET ADEDİ	LİSTE FİYATI
GR-50X300 BL	RIB1-B-ARMONY	siyah ribon HTP600'a uygun	1	204,29 €
1SNA235734R0000	RIB1-B	siyah ribon 60mm 130mt	1	574,28 €
1SNA235728R0000	HTP600-WMTT30	WMTT30 için besleme adaptörü	1	954,68 €
1SNA235723R0000	HTP500-PL1	TDM için destek plakası besleyici kullanımı	1	1.312,83 €
1SNA235725R0000	HTP600-PL1M	TDM için destek plakası ayrı ayrı	1	1.317,37 €
1SNA235727R0000	HTP600-BA4M	BA4 etiketleri için destek plakası	1	1.317,37 €
1SNA235707R0000	HTP500-PL3	farklı marka klemens etiketleri için destek plakası	1	1.345,73 €
1SNA235712R2400	HTP500-BA4	BA4 için destek plakası besleyici kullanımı	1	1.359,08 €
1SNA235705R0600	HTP500-PL2	klemens etiket destek plakaları, besleyici kullanım için	1	1.591,12 €
1SNA235726R0000	HTP600-PL2M	klemens etiketleri için destek plakası	1	1.638,62 €
1SNA235704R0500	HTP500-PL	WMTT için destek plakası	1	1.963,10 €
1SNA235722R0000	HTP600-FEED	etiket kartı için evrensel besleyici	1	2.775,53 €
1SNA235721R0000	HTP600-FEEDER KIT	HTP600 besleyici kiti	1	3.776,12 €
1SNA235720R0000	HTP600 KIT	Termal transfer yazıcı set	1	21.578,95 €



RIB1-B



HTP600 KIT



KLEMENS ETİKETLERİ PC ve PVC



MC512



RC510TT

SİPARİŞ KODU	ÜRÜN KODU	AÇIKLAMA	ETİKET TABAKA	BASKISIZ LİSTE FİYATI		BASKILI LİSTE FİYATI	
				BİRİM	TABAKA	BİRİM	TABAKA
1SNK140000R0000	MC512	beyaz 5mm SNK ve BAZ1 PC	45/22	0,07 €	3,26 €	0,18 €	8,15 €
1SNK140004R0000	MC512-YL	sarı 5mm SNK ve BAZ1 PC	45/22	0,07 €	3,26 €	0,18 €	8,15 €
1SNK150000R0000	MC612	beyaz 6mm SNK PC	39/25	0,09 €	3,34 €	0,21 €	8,35 €
1SNK150004R0000	MC612-YL	sarı 6mm SNK PC	39/25	0,09 €	3,34 €	0,21 €	8,35 €
1SNK160000R0000	MC812	beyaz 8mm SNK ve BAM4 PC	30/22	0,11 €	3,36 €	0,28 €	8,40 €
1SNK160004R0000	MC812-YL	sarı 8mm SNK ve BAM4 PC	30/22	0,11 €	3,36 €	0,28 €	8,40 €
1SNA231600R1500	RC510TT	beyaz 5mm SNA PC	48/22	0,09 €	4,24 €	0,22 €	10,60 €
1SNA231700R1100	RC510TT-YL	sarı 5mm SNA PC	48/22	0,09 €	4,24 €	0,22 €	10,60 €
1SNA233600R1700	RC610TT	beyaz 6mm SNA PC	39/22	0,11 €	4,24 €	0,27 €	10,60 €
1SNA233700R1300	RC610TT-YL	sarı 6mm SNA PC	39/22	0,11 €	4,24 €	0,27 €	10,60 €
1SNA234600R1000	RC810TT	beyaz 8mm SNA PC	30/22	0,11 €	3,26 €	0,27 €	8,15 €
1SNA234700R1400	RC810TT-YL	sarı 8mm SNA PC	30/22	0,11 €	3,26 €	0,27 €	8,15 €

LH için UYGUN ETİKETLER PC

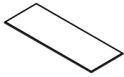

MCLH

SİPARİŞ KODU	ÜRÜN KODU	AÇIKLAMA	ETİKET TABAKA	BASKISIZ LİSTE FİYATI		BASKILI LİSTE FİYATI	
				BİRİM	TABAKA	BİRİM	TABAKA
1SNK900630R0000	MCLH	grup etiketi beyaz LH	36/25	0,30 €	10,90 €	0,76 €	27,25 €
1SNK900633R0000	MCLH-YL	grup etiketi sarı LH	36/25	0,30 €	10,90 €	0,76 €	27,25 €
1SNK900631R0000	MCLH-R1	grup etiketi beyaz LH-R1	15/25	1,78 €	26,74 €	4,46 €	66,85 €
1SNK900634R0000	MCLH-R1-YL	grup etiketi sarı LH-R1	15/25	1,78 €	26,74 €	4,46 €	66,85 €

KABLO ETİKETİ GEÇMELİ TİP PC



TDM102

SİPARİŞ KODU	ÜRÜN KODU	AÇIKLAMA	ETİKET TABAKA	BASKISIZ LİSTE FİYATI		BASKILI LİSTE FİYATI	
				BİRİM	TABAKA	BİRİM	TABAKA
1SNA235657R0000	TDM102	beyaz 10x4mm 0,5~2,5mm ²	33/22	0,22 €	7,39 €	0,56 €	18,48 €

KABLOR İÇİN ŞEFFAF TÜP KILIF ETİKETLERİ



PMF10



WMTT12

SİPARİŞ KODU	ÜRÜN KODU	AÇIKLAMA	ETİKET TABAKA	BASKISIZ LİSTE FİYATI		BASKILI LİSTE FİYATI	
				BİRİM	TABAKA	BİRİM	TABAKA
1SNA235591R0000	PMF10	şeffaf tüp kılıf etiketi beyaz 10x4mm PVC	56/44	0,11 €	5,90 €	0,26 €	14,75 €
1SNA235592R0000	PMF12	şeffaf tüp kılıf etiketi beyaz 12x4mm PVC	49/44	0,13 €	6,45 €	0,33 €	16,13 €
1SNA235593R0000	PMF15	şeffaf tüp kılıf etiketi beyaz 15x4mm PVC	42/44	0,11 €	4,70 €	0,28 €	11,75 €
1SNA235093R1400	WMTT12	şeffaf tüp kılıf etiketi beyaz 12x4mm PC	30/32	0,17 €	4,94 €	0,41 €	12,35 €
1SNA235589R0000	WMTT15	şeffaf tüp kılıf etiketi beyaz 15x4mm PC	24/32	0,22 €	5,37 €	0,56 €	13,43 €
1SNA235094R1500	WMTT18	şeffaf tüp kılıf etiketi beyaz 18x4mm PC	18/32	0,20 €	3,56 €	0,49 €	8,90 €
1SNA235590R0000	WMTT30	şeffaf tüp kılıf etiketi beyaz 30x4mm PC	20/30	0,80 €	15,93 €	1,99 €	39,83 €

KABLO ETİKETLEME KABLO BAĞI İLE



ETF1560

SİPARİŞ KODU	ÜRÜN KODU	AÇIKLAMA	ETİKET/TABAKA	BASKISIZ LİSTE FİYATI		BASKILI LİSTE FİYATI	
				BİRİM	TABAKA	BİRİM	TABAKA
1SNA235599R0000	ETF1025	etiket kablo bağı ile beyaz 25x10mm	40/18	0,53 €	21,06 €	1,32 €	52,65 €
1SNA235601R0000	ETF1560	etiket kablo bağı ile beyaz 60x15mm	9/18	0,86 €	7,70 €	2,14 €	19,25 €
1SNA235602R0000	ETF1560-YL	etiket kablo bağı ile sarı 60x15mm	9/18	0,99 €	8,95 €	2,49 €	22,38 €

BUTONLAR İÇİN ETİKET ve TAŞIYICILAR



PTS22.5-3040



PTSA-22.5-60EN

SİPARİŞ KODU	ÜRÜN KODU	AÇIKLAMA	ETİKET/TABAKA	BASKISIZ LİSTE FİYATI		BASKILI LİSTE FİYATI	
				BİRİM	TABAKA	BİRİM	TABAKA
1SNA235830R0000	PTS22.5-3040	buton etiketi beyaz 30x40mm Ø22,5	10/44	2,82 €	28,16 €	7,04 €	70,40 €
1SNA235831R0000	PTS24.5-5050	buton etiketi beyaz 50x50mm Ø24,5	10/44	1,46 €	14,61 €	3,65 €	36,53 €
1SNA235832R0000	PTS30.5-5050	buton etiketi beyaz 50x50mm Ø30,5	4/44	3,65 €	14,61 €	9,13 €	36,53 €
1SNA235684R0000	PTSA-22.5-60EN	emergency stop etiketi sarı 60mm Ø22	12/5	3,87 €	46,43 €	9,67 €	116,08 €
1SNA235817R0000	TAP1527	buton etiketi beyaz 27x15mm	24/11	0,40 €	9,64 €	1,00 €	24,10 €

ETİKET TAŞIYICI VE KORUMA KAPAKLARI



LHA1550

SİPARİŞ KODU	ÜRÜN KODU	AÇIKLAMA	PAKET ADEDİ	LİSTE FİYATI
1SNA235664R0000	LHPBA-22.5-1527N	buton etiket taşıyıcı, yapışkanlı siyah 30x48mm Ø22	192	4,55 €
1SNA235668R0000	LHA1527	etiket tutucu yapışkanlı 27x15mm'e uygun	192	3,85 €
1SNA235670R0000	LHA1550	etiket tutucu yapışkanlı 50x15mm'e uygun	96	2,54 €
1SNA235672R0000	LHA1567	etiket tutucu yapışkanlı 67x15mm'e uygun	96	3,06 €
1SNA235887R0000	PLHA43015	etiket tutucu yapışkanlı 430x17mm	36	14,02 €
1SNA235888R0000	PCT430015	PLHA koruma kapağı 430x17mm	36	4,00 €

ÜRÜN ve YÜZEY ETİKETLERİ

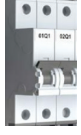

PAM21515



TAP0720

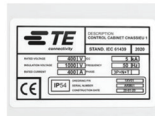

PAT60100

SİPARİŞ KODU	ÜRÜN KODU	AÇIKLAMA	ETİKET/TABAKA	BASKISIZ LİSTE FİYATI		BASKILI LİSTE FİYATI	
				BİRİM	TABAKA	BİRİM	TABAKA
1SNA235103R2300	PAM21515	otomat etiketi yapışkanlı beyaz 215x15mm	2/20	5,93 €	11,86 €	14,83 €	29,65 €
1SNA235886R0000	PAM21515-YL	otomat etiketi yapışkanlı sarı 215x15mm	2/20	6,95 €	13,90 €	17,38 €	34,75 €
1SNA235104R2400	PAM43015	otomat etiketi yapışkanlı beyaz 430x15mm	2/20	10,42 €	20,83 €	26,04 €	52,08 €
1SNA235105R2500	PAM21520	otomat etiketi yapışkanlı beyaz 215x20mm	2/20	7,82 €	15,64 €	19,55 €	39,10 €
1SNA235151R2200	RPATT	etiket yapışkanlı beyaz 17,5x8mm	77/25	0,31 €	23,81 €	0,77 €	59,53 €
1SNA235804R0000	TAP0720	etiket beyaz 20x7mm	70/18	0,59 €	41,45 €	1,48 €	103,63 €
1SNA235822R0000	TAP0920R	etiket beyaz 20x9mm	50/18	0,26 €	13,16 €	0,66 €	32,90 €
1SNA235816R0000	TAP1517	etiket beyaz 17x15mm	36/11	0,53 €	18,95 €	1,32 €	47,38 €
1SNA235817R0000	TAP1527	etiket beyaz 27x15mm	24/11	0,40 €	9,64 €	1,00 €	24,10 €
1SNA235818R0000	TAP1550	etiket beyaz 50x15mm	12/11	0,80 €	9,56 €	1,99 €	23,90 €
1SNA235819R0000	TAP1567	etiket beyaz 67x15mm	9/11	1,38 €	12,38 €	3,44 €	30,95 €
1SNA235821R0000	TAP1827	etiket beyaz 27x18mm	24/12	0,99 €	23,85 €	2,48 €	59,63 €
1SNA235772R0000	TAA0720	etiket yapışkanlı beyaz 20x7mm	70/18	0,49 €	34,54 €	1,23 €	86,35 €
1SNA235776R0000	TAA0917	etiket yapışkanlı beyaz 17x9mm	60/18	0,74 €	44,61 €	1,86 €	111,53 €
1SNA235777R0000	TAA0920	etiket yapışkanlı beyaz 20x9mm	50/18	0,49 €	24,35 €	1,22 €	60,88 €
1SNA235778R0000	TAA0935	etiket yapışkanlı beyaz 35x9mm	30/18	1,43 €	42,83 €	3,57 €	107,08 €
1SNA235785R0000	TAA1527	etiket yapışkanlı beyaz 27x15mm	24/18	0,97 €	23,22 €	2,42 €	58,05 €
1SNA235674R0000	CO1527	LHA koruma kapağı 27x15mm	16/192	0,80 €	12,74 €	1,99 €	31,85 €
1SNA235675R0000	CO1550	LHA koruma kapağı 50x15mm	8/96	1,49 €	11,90 €	3,72 €	29,75 €
1SNA235676R0000	CO1567	LHA koruma kapağı 67x15mm	8/96	1,63 €	13,06 €	4,08 €	32,65 €
1SNA235837R0000	VYT0512	etiket yapışkanlı beyaz 12x5mm	120/20	0,60 €	71,85 €	1,50 €	179,63 €
1SNA235839R0000	VYT0615	etiket yapışkanlı beyaz 15x6mm	112/20	1,19 €	133,37 €	2,98 €	333,43 €
1SNA235871R0000	VYT0615-YL	etiket yapışkanlı sarı 15x6mm	112/20	1,56 €	174,64 €	3,90 €	436,60 €
1SNA235872R0000	VYT0710-G	etiket yapışkanlı beyaz 10x7mm	140/20	0,10 €	13,82 €	0,25 €	34,55 €
1SNA235873R0000	VYT0720-G	etiket yapışkanlı beyaz 20x7mm	70/20	0,18 €	12,44 €	0,44 €	31,10 €
1SNA235844R0000	VYT0817	etiket yapışkanlı beyaz 17x8mm	60/20	0,13 €	7,90 €	0,33 €	19,75 €
1SNA235817R0000	VYT0817-YL	etiket yapışkanlı sarı 17x8mm	60/20	0,40 €	9,64 €	1,00 €	24,10 €
1SNA235847R0000	VYT0915	etiket yapışkanlı beyaz 15x9mm	70/20	0,19 €	13,36 €	0,48 €	33,40 €
1SNA235848R0000	VYT0920	etiket yapışkanlı beyaz 20x9mm	50/20	0,20 €	9,87 €	0,49 €	24,68 €
1SNA235849R0000	VYT0935	etiket yapışkanlı beyaz 35x9mm	30/20	0,33 €	9,87 €	0,82 €	24,68 €
1SNA235156R2700	BA4	kontaktör etiketi beyaz 20x7mm	16/16	0,53 €	8,43 €	1,32 €	21,08 €
1SNA235878R0000	PAT60100	yüzey markalama etiketi yapışkanlı beyaz 100x60mm	2/11	7,72 €	15,43 €	19,29 €	38,58 €
1SNA235884R0000	PPT60100	yüzey markalama etiketi beyaz 100x60mm	2/11	6,41 €	12,81 €	16,01 €	32,03 €
1SNA231115R1600	PPT12030	yüzey markalama metal plaka 120x30mm	1/50	50,92 €	50,92 €	127,30 €	127,30 €
1SNA231116R1700	PPT18050	yüzey markalama metal plaka 180x50mm	1/30	85,64 €	85,64 €	214,10 €	214,10 €

KABLOLAR İÇİN ETİKET TAŞIYICI ŞEFFAF TÜP KILIFLAR PVC



PMF102



PMF1010

SİPARİŞ KODU	ÜRÜN KODU	UZUNLUK	AÇIKLAMA	PAKET ADEDİ	LİSTE FİYATI
1SNA235558R0000	PMF102	10mm	0,25~0,5mm ²	1000	0,06 €
1SNA235563R0000	PMF122	12mm	0,25~0,5mm ²	1000	0,06 €
1SNA235568R0000	PMF152	15mm	0,25~0,5mm ²	1000	0,07 €
1SNA235559R0000	PMF104	10mm	0,5~2,5mm ²	1000	0,06 €
1SNA235564R0000	PMF124	12mm	0,5~2,5mm ²	1000	0,06 €
1SNA235569R0000	PMF154	15mm	0,5~2,5mm ²	1000	0,07 €
1SNA235560R0000	PMF107	10mm	2,5~10mm ²	500	0,10 €
1SNA235565R0000	PMF127	12mm	2,5~10mm ²	500	0,10 €
1SNA235570R0000	PMF157	15mm	2,5~10mm ²	500	0,11 €
1SNA235561R0000	PMF1010	10mm	10~25mm	500	0,13 €
1SNA235566R0000	PMF1210	12mm	10~25mm	500	0,14 €
1SNA235571R0000	PMF1510	15mm	10~25mm	500	0,14 €

KABLOLAR İÇİN ETİKET TAŞIYICI ŞEFFAF TÜP KILIFLAR PC



PM122



PM1210

SİPARİŞ KODU	ÜRÜN KODU	UZUNLUK	AÇIKLAMA	PAKET ADEDİ	LİSTE FİYATI
1SNA235519R0000	PM122	12mm	0,25~0,5mm ²	1000	0,07 €
1SNA235525R0000	PM152	15mm	0,25~0,5mm ²	1000	0,07 €
1SNA235531R0000	PM182	18mm	0,25~0,5mm ²	1000	0,10 €
1SNA235543R0000	PM302	30mm	0,25~0,5mm ²	500	0,24 €
1SNA235520R0000	PM124	12mm	0,5~2,5mm ²	1000	0,07 €
1SNA235526R0000	PM154	15mm	0,5~2,5mm ²	1000	0,10 €
1SNA235532R0000	PM184	18mm	0,5~2,5mm ²	1000	0,13 €
1SNA235544R0000	PM304	30mm	0,5~2,5mm ²	500	0,25 €
1SNA235521R0000	PM127	12mm	2,5~10mm ²	500	0,11 €
1SNA235527R0000	PM157	15mm	2,5~10mm ²	500	0,12 €
1SNA235533R0000	PM187	18mm	2,5~10mm ²	500	0,15 €
1SNA235545R0000	PM307	30mm	2,5~10mm ²	500	0,53 €
1SNA235522R0000	PM1210	12mm	10~25mm ²	500	0,13 €
1SNA235528R0000	PM1510	15mm	10~25mm ²	500	0,22 €
1SNA235534R0000	PM1810	18mm	10~25mm ²	500	0,18 €

YÜZEY MARKALAMA İÇİN ŞEFFAF TÜP ETİKET TAŞIYICI

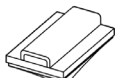

RINGA12

SİPARİŞ KODU	ÜRÜN KODU	UZUNLUK	AÇIKLAMA	PAKET ADEDİ	LİSTE FİYATI
1SNA235550R0000	RINGA12	12x4mm	WMTT	3000	0,24 €
1SNA235551R0000	RINGA15	15x4mm	WMTT	500	0,24 €
1SNA235552R0000	RINGA18	18x4mm	WMTT	3000	0,37 €
1SNA235554R0000	RINGA30	30x4mm	WMTT	500	1,29 €

ARMONY ENTRELEC SNK SERİSİ KLEMENS ETİKETLERİ



SİPARİŞ KODU	AÇIKLAMA	ETİKET / TABAKA	PAKET ADEDİ	LİSTE FİYATI	
				BASKISIZ	BASKILI
MSI2KAF5212SWMC	klemens etiketi 5x12mm	45/100	4500	0,05 €	0,13 €
MSI2KAF6012SWMC	klemens etiketi 6x12mm	39/100	3900	0,05 €	0,13 €
MSI2KAF8012SWMC	klemens etiketi 8x12mm	30/100	3000	0,07 €	0,18 €

ARMONY ŞEFFAF KILIF ETİKETLERİ



SİPARİŞ KODU	AÇIKLAMA	ETİKET / TABAKA	PAKET ADEDİ	LİSTE FİYATI	
				BASKISIZ	BASKILI
SI2K02W/10NMC	şeffaf kılıf etiketi beyaz 10x4mm	36/100	3600	0,12 €	0,30 €
SI2K02Y/10NMC	şeffaf kılıf etiketi sarı 10x4mm	36/100	3600	0,12 €	0,30 €
SI2K02W/15NMC	şeffaf kılıf etiketi beyaz 15x4mm	24/100	2400	0,14 €	0,35 €
SI2K02Y/15NMC	şeffaf kılıf etiketi sarı 15x4mm	24/100	2400	0,14 €	0,35 €
SI2K02W/30MC	şeffaf kılıf etiketi beyaz 30x4mm	20/100	2000	0,24 €	0,60 €
SI2K02Y/30MC	şeffaf kılıf etiketi sarı 30x4mm	20/100	2000	0,24 €	0,60 €

ARMONY ŞEFFAF TÜP KILIFLAR



SİPARİŞ KODU	AÇIKLAMA	PAKET ADEDİ	LİSTE FİYATI
M401/10MC	şeffaf kılıf 10mm 1,5~2,5mm ² kablo için	3000	0,05 €
M402/10MC	şeffaf kılıf 10mm 2,5~4mm ² kablo için	3000	0,06 €
M403/10MC	şeffaf kılıf 10mm 6~10mm ² kablo için	3000	0,06 €
M404/10MC	şeffaf kılıf 10mm 16~25mm ² kablo için	2000	0,08 €
M401/15MC	şeffaf kılıf 15mm 1,5~2,5mm ² kablo için	3000	0,06 €
M402/15MC	şeffaf kılıf 15mm 2,5~4mm ² kablo için	3000	0,06 €
M403/15MC	şeffaf kılıf 15mm 6~10mm ² kablo için	2000	0,08 €
M404/15MC	şeffaf kılıf 15mm 16~25mm ² kablo için	1500	0,10 €
M401/30MC	şeffaf kılıf 30mm 1,5~2,5mm ² kablo için	1000	0,12 €
M402/30MC	şeffaf kılıf 30mm 2,5~4mm ² kablo için	1000	0,13 €
M403/30MC	şeffaf kılıf 30mm 6~10mm ² kablo için	500	0,16 €
M404/30MC	şeffaf kılıf 30mm 16~25mm ² kablo için	500	0,22 €

ARMONY ETİKETLER

SİPARİŞ KODU	AÇIKLAMA	ETİKET/TABAKA	PAKET ADEDİ	LİSTE FİYATI	
				BASKISIZ	BASKILI
EVO40720M	Yapışkanlı 8x20 PVC etiket,Gümüş	70/18	1260	0,27 €	0,68 €
EVO40827M	Yapışkanlı 8x27 PVC etiket,Gümüş	40/11	440	0,42 €	1,05 €
EVO40827W	Yapışkanlı 8x27 PVC etiket,Beyaz	40/11	440	0,40 €	1,00 €
EVO40827Y	Yapışkanlı 8x27 PVC etiket,Sarı	40/11	480	0,51 €	1,28 €
EVO41017M	Yapışkanlı 10x17 PVC etiket,Gümüş	60/18	1080	0,18 €	0,45 €
EVO41527M	Yapışkanlı 15x27 PVC etiket,Gümüş	24/11	264	0,36 €	0,90 €
EVO41550M	Yapışkanlı 15x50 PVC etiket,Gümüş	12/11	132	0,56 €	1,40 €
EVO41550Y	Yapışkanlı 15x50 PVC etiket,Sarı	12/11	132	0,90 €	2,25 €
EVO41567M	Yapışkanlı 15x67 PVC etiket,Gümüş	9/11	99	1,03 €	2,58 €
EVO41567W	Yapışkanlı 15x67 PVC etiket,Beyaz	9/11	99	1,13 €	2,83 €
EVO41567Y	Yapışkanlı 15x67 PVC etiket,Sarı	9/11	99	1,37 €	3,43 €
EVO41827M	Yapışkanlı 18x27 PVC etiket,Gümüş	24/12	288	0,41 €	1,03 €
EVO41827W	Yapışkanlı 18x27 PVC etiket,Beyaz	24/12	288	0,46 €	1,15 €
EVO41827Y	Yapışkanlı 18x27 PVC etiket,Sarı	24/12	288	0,53 €	1,33 €
EVO42727M	Yapışkanlı 27x27 PVC etiket,Gümüş	16/18	288	0,51 €	1,28 €
EVO42727W	Yapışkanlı 27x27 PVC etiket,Beyaz	16/18	288	0,46 €	1,15 €
EVO42727Y	Yapışkanlı 27x27 PVC etiket,Sarı	16/18	288	0,55 €	1,38 €
EVO43070M	Yapışkanlı 30x70 PVC etiket,Gümüş	3/11	33	3,20 €	8,00 €
EVO460100M	Yapışkanlı 60x100 PVC etiket,Gümüş	2/11	22	7,59 €	18,98 €
EVO460100Y	Yapışkanlı 50x100 PVC etiket,Sarı	2/11	22	10,99 €	27,48 €
EVOCT1060W	60X10 Yazdırma alanı,Beyaz	15/18	270	0,51 €	1,28 €
EVOCT1060Y	60X10 Yazdırma alanı,Sarı	15/18	270	0,51 €	1,28 €
EVOFX0615Y	15x6 Vinyl Cihaz Etiketi,Sarı	112/20	2240	0,06 €	0,15 €
EVOFX0920Y	09x20 Vinyl Cihaz Etiketi,Sarı	50/20	1000	0,11 €	0,28 €
EVOFX0935Y	09x35 Vinyl Cihaz Etiketi,Sarı	30/20	600	0,18 €	0,45 €
EVOSL034013W	Kablo üzerine sarılan etiket, 33.75x13 Beyaz	24/25	600	0,28 €	0,70 €
EVOSL034013Y	Kablo üzerine sarılan etiket, 33.75x13 Sarı	24/25	600	0,28 €	0,70 €
EVOSL072025W	Kablo üzerine sarılan etiket, 67.5x25 Beyaz	6/25	150	1,06 €	2,65 €
EVOSL072025Y	Kablo üzerine sarılan etiket, 67.5x25 Sarı	6/25	150	1,06 €	2,65 €
MEVO404M	Buton Etiketi, 22,5 mm, Kalın, Gümüş	10/44	440	1,02 €	2,55 €
MEVO404W	Buton Etiketi, 22,5 mm, Kalın, Beyaz	10/44	440	1,13 €	2,83 €
MEVO41527W	27X15 Beyaz pano etiketi, Yapışkanlı	24/11	264	0,37 €	0,93 €
MEVO41550W	50X15 Beyaz pano etiketi, Yapışkanlı	12/11	132	0,61 €	1,53 €
MEVO43070W	Yapışkanlı 30x70 PVC etiket,Beyaz	3/11	33	3,50 €	8,75 €
MEVO43070Y	Yapışkanlı 30x70 PVC etiket,Sarı	3/11	33	4,32 €	10,80 €
MEVO44090M	Yapışkanlı 40x90 PVC etiket,Gümüş	2/11	22	3,92 €	9,80 €
MEVO44090W	Yapışkanlı 40x90 PVC etiket,Beyaz	2/11	22	4,19 €	10,48 €
MEVO44090Y	Yapışkanlı 40x90 PVC etiket,Sarı	2/11	22	5,18 €	12,95 €
MEVO460100W	100x60 Beyaz pano etiketi, Yapışkanlı	2/11	22	7,66 €	19,15 €





ENTRELEC
Electrical Solutions

Saypro Farkı ile Sizlerle Buluşuyor!

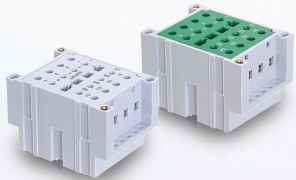
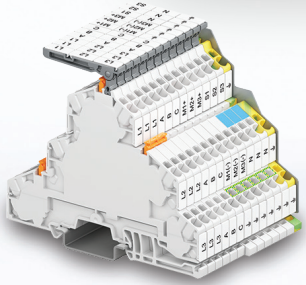
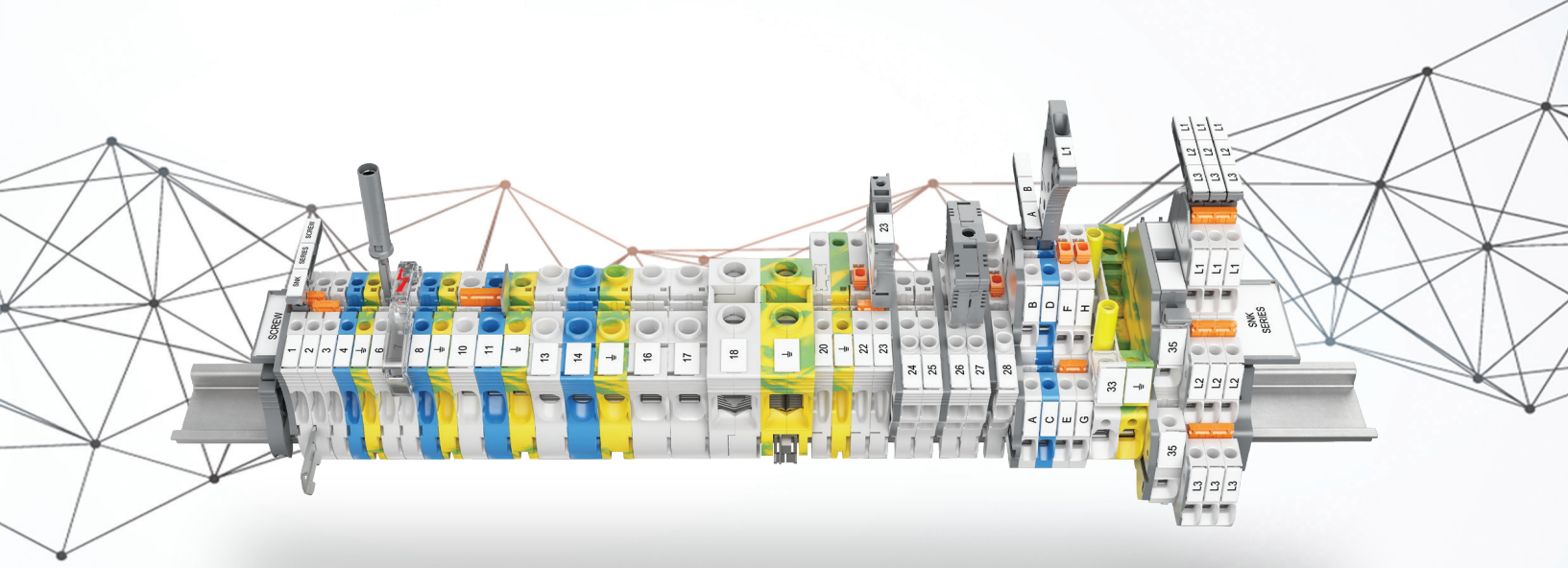

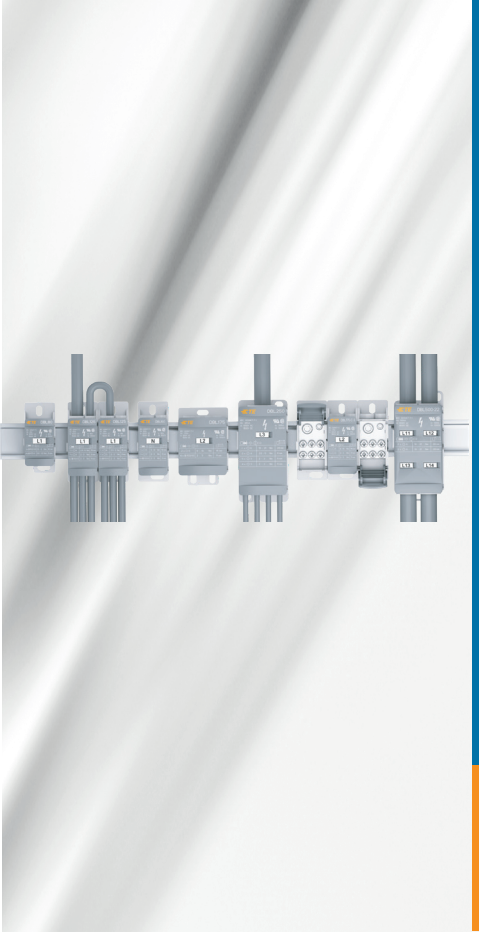

DBL Güç Dağıtım Blokları

Vidalalı Bağlantı

1000 V AC / 1500 V DC (IEC) - 1000 V (UL), 80 ila 550 A

ENTRELEC Klemensler

Güç dağıtım bloklarımız, endüstriyel ve ticari panolar, HVAC, makine, güç dağıtım üniteleri gibi uygulamalarda güvenle kullanılabilir.



Kurulumu kolay

1 üründe 3 konfigürasyon:

Tek kutuplu ayırıcı: güç ana girişinin birkaç çıkışa ayrılması.

Çoklu kutup ayırıcı: ara kilitleme işlevi ve her bir blokla gelen işaretleme kiti (L1, L2, L3, N, PE, +, -) kullanıma hazır. Birkaç girişin 1 çıkışa (solar uygulama) gruplandırılması.

Tanımlamayı ve kablolamayı kolaylaştıran esnek kapak:

- Tersine çevrilebilir, iki yöne açılış, üstüne kapanır
- Bütün kablo verileri ve özellikleri en üstten görülebilir.

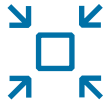

Alandan tasarruf

Kompakt panolara geçiş:

Modüler ve kompakt tasarımı sayesinde konvansiyonel dağıtım baralarıyla karşılaştırıldığında DIN rayı alanından %50'ye kadar tasarruf edin.

1500 V DC:

Voltaj değeri, solar dönüştürücülerin en yeni gerekliliklerine uyarlanmıştır.



Verimlilik artışı

Daha az kablo döşeme, envanter, donanım ve montaj maliyeti:

- Konvansiyonel sistemlerle karşılaştırıldığında montaj süresini %80 azaltır.
- Modüler ve izolasyonlu konseptimiz, dağıtım baralarına, yalıtımlara, sıkıştırıcılara, koruma ekranlarına olan gereksinimi ortadan kaldırır.
- Alüminyum ve bakır iletkenlerle kullanılabilir.
- 3 muhtemel konfigürasyon için stokta 1 ürün tutmak yeterlidir.

Ürünlerine genel bakış 1000 V AC / 1500 V DC (IEC) - 1000 V (UL), 80 ila 550 A

Tek kutuplu

DBL80
7 giriş

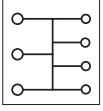

DBL125
8 giriş

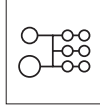

DBL160
8 giriş

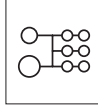

DBL175
12 giriş

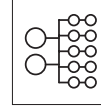

DBL250
DBL400
12 giriş

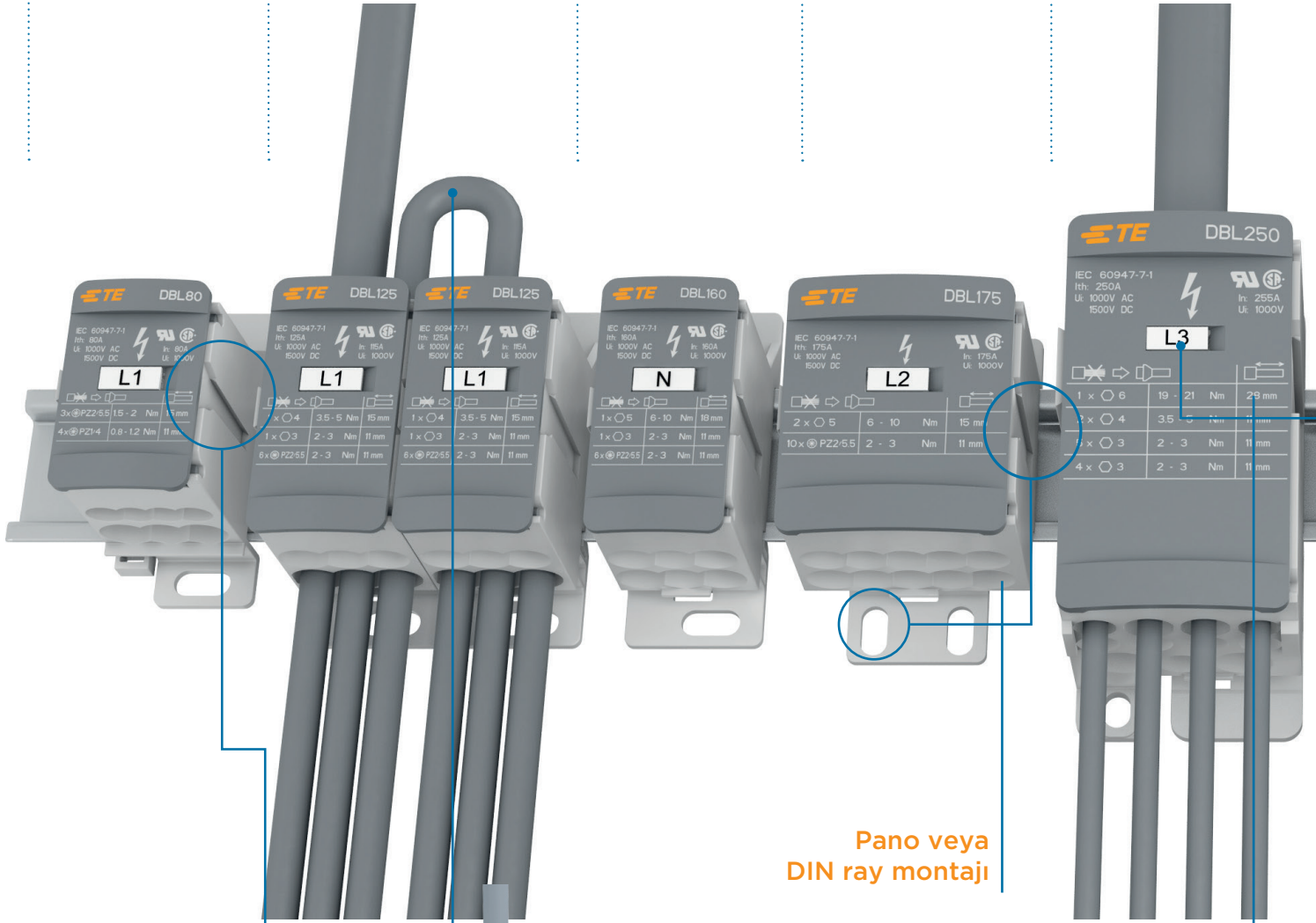
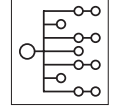

Kolay blok montajı
Ara kilitleme parçası sayesinde



Bağlantı kablosunun kolay yerleşimi
İki bloğu birbirine bağlayarak çıkış sayısı artırılır.

Pano veya DIN ray montajı

Önceden basılmış etiketler
(L1, L2, L3, N, PE, +, -, her DBL ile birlikte teslim edilir.

Solar uygulamalar

DBL400-PV
14 giriş

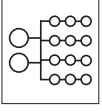

Üç kutuplu

DBL125-3
DBL175-C-3
8x3 giriş

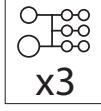

Bara giriş

DBL250-F
DBL500-F
7 ve 12 giriş

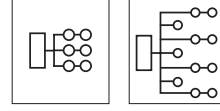

2 bara giriş /
2 kablo giriş

DBL500-22
4 giriş

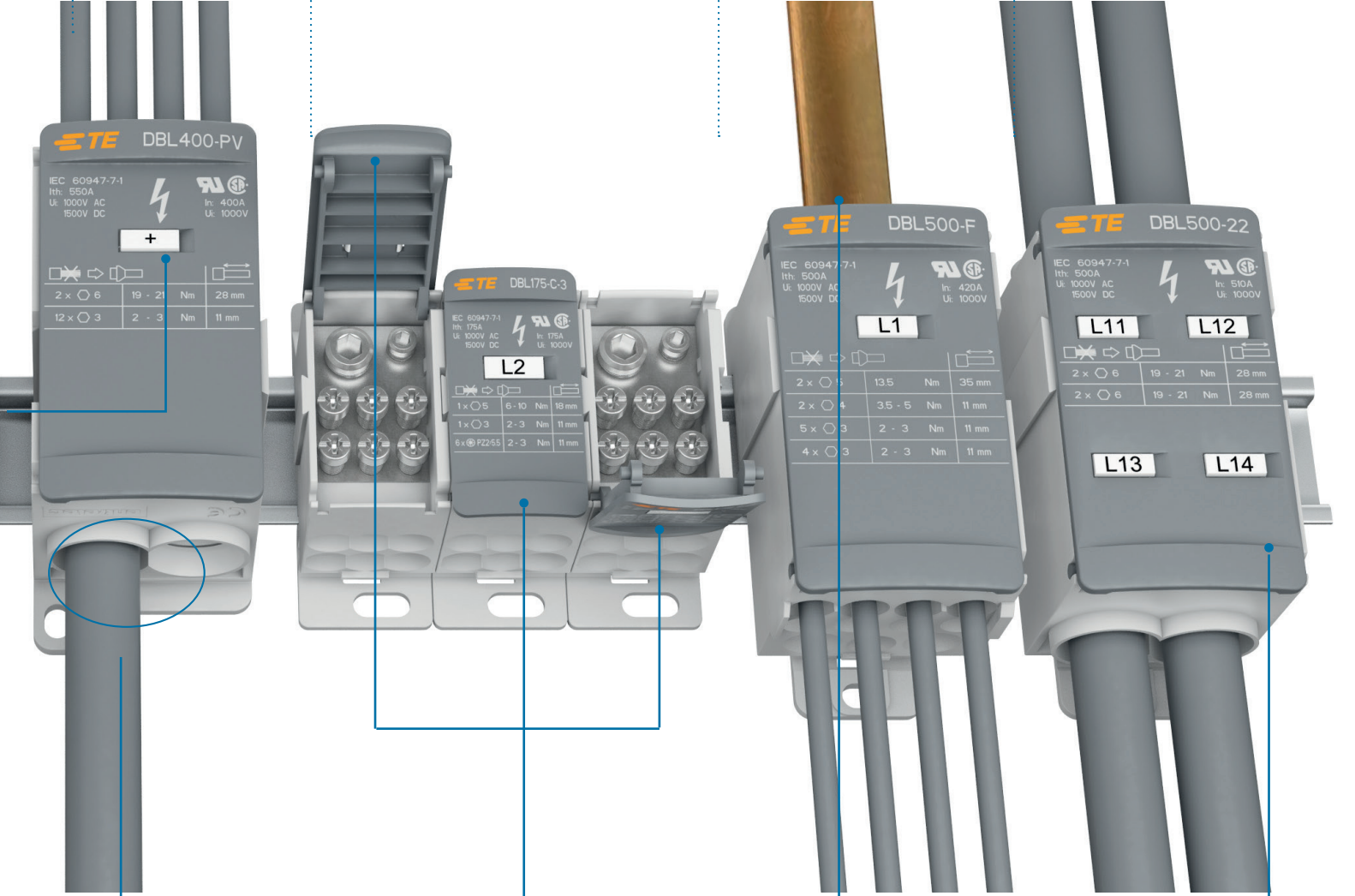
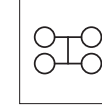

12 fotovoltaik modüller
birleştirilerek

1500 V DC (IEC), 1000 V DC (UL) seviyesine kadar fotovoltaik bağlantılar bir araya getirilebilir

Kolay kablolama için esnek kapak:

- İki yönlü açılış
- Çıkarılabilir ve üstüne kapanır

Bara besleme







Kapağa basılan ve üstten görünen başlıca teknik veriler

Tek kutuplu



Giriş
Çıkış
Yuvarlak İletkenler





		Giriş		7	8	8	12	12	12
		Maksimum	akım Kesit						
IEC	UL								
Cu 80 A	80 A	16 mm ²	4 AWG	DBL80					
Al 63 A	-	16 mm ²	-		DBL125				
Cu 125 A	115 A	35 mm ²	2 AWG			DBL160			
Al 100 A	-	35 mm ²	-						
Cu 160 A	160 A	70 mm ²	2/0 AWG				DBL175		
Al 135 A	-	70 mm ²	-						
Cu 175 A	175 A	70 mm ²	2/0 AWG					DBL250	
Al 135 A	-	70 mm ²	-						
Cu 250 A	255 A	120 mm ²	250 Kcmil						DBL400
Al 200 A	-	120 mm ²	-						
Cu 400 A	335 A	185 mm ²	400 Kcmil						
Al 300 A	-	185 mm ²	-						
Cu 500 A	510 A	95 mm ²	250 Kcmil						
Cu 550 A	400 A	95 mm ²	250 Kcmil						

Bara girişli



Giriş:
Bara
Çıktı:
kablo



		Giriş		7	12
		Maks akım	Maks kesit		
IEC	UL				
Cu 250 A	250 A	15,5 x 7,5 mm		DBL250-F	
Cu 500 A	420 A	24 x 10 x 1 mm			DBL500-F

Üç Kutup

2 bara giriş / 2 kablo giriş

Solar Uygulamalar



8x3



X3

8x3



X3

DBL125-3

DBL175-C-3



4



DBL500-22



14



DBL400-PV

DBL GÜÇ DAĞITIM BLOKLARI 1500V DC, 1000V AC



DBL125



DBL500-22



DBL125-3

SİPARİŞ KODU	ÜRÜN KODU	AMPER (A)	KUTUP	GİRİŞ		ÇIKIŞ		LİSTE FİYATI
				KABLO	YÜKSÜKSÜZ / YÜKSÜKLÜ	KABLO	YÜKSÜKSÜZ / YÜKSÜKLÜ	
1SNL308010R0000	DBL80	80A	1P	3x	16 mm ²	4x	6 mm ²	10,27 €
1SNL312510R0000	DBL125	125A	1P	1x	35 mm ²	7x	16 mm ²	16,39 €
1SNL316010R0000	DBL160	160A	1P	1x	50 mm ²	7x	16 mm ²	20,47 €
1SNL317510R0000	DBL175	175A	1P	2x	50 mm ²	10x	16 mm ²	23,03 €
1SNL325010R0000	DBL250	250A	1P	1x	120/95 mm ²	2x	35/25 mm ²	35,79 €
						5x	16 mm ²	
						4x	10 mm ²	
1SNL340010R0000	DBL400	400A	1P	1x	185/150 mm ²	2x	35/25 mm ²	40,93 €
						5x	16 mm ²	
						4x	10 mm ²	
1SNL340011R0000	DBL400-PV	400A	1P	2x	120/95 mm ²	12x	16 mm ²	52,77 €
1SNL850001R0000	DBL500-22	500A	1P	2x	120/95 mm ²	2x	120/95 mm ²	81,78 €
1SNL312530R0000	DBL125-3	400A	3P	1x	35 mm ²	7x	16 mm ²	74,41 €
1SNL317531R0000	DBL175-C-3	175A	3P	1x	70/50 mm ²	7x	16 mm ²	105,47 €

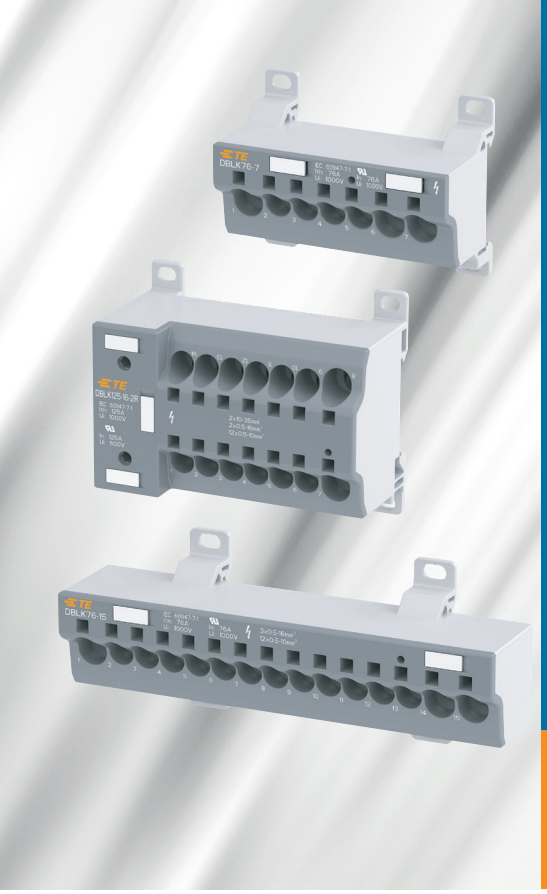

DBLK

Güç Dağıtım Blokları

Push-In Bağlantı

Tek kutuplu 7, 15 ve 16 bağlantı, 10, 16 ve 35 mm²
 125 A'e kadar, 1000VAC - 1500VDC

Kompakt, titreşime dayanıklı ve zamandan tasarruf sağlayan güç dağıtımı



KURULUMU KOLAY

Birçok pano konfigürasyonunda 3 montaj seçeneği

- Yatay ve dikey DIN ray montajı
- Vidalı taban sacı montajı.

Kolay tanımlama:

- Çift işaretleme alanı
- Düz "SNK" işaretleme yüzeyi
- Kullanıma hazır markalama kiti (L1, L2, L3, N, PE, "+", "-", kırmızı, mavi, yeşil) her blokla teslim edilir.
- Arkada kurulum talimatı.

Kolay kablolama

- Eller serbest kablolama, tornavida ile veya tornavidasız.
- Kablolama sırasında tornavida kilitlidir.

Esneklik

- BAM4 uç durdurma ile uyumlu
- Dahili voltaj test noktası.



ARTAN VERİMLİLİK

Azaltılmış kablolama, stok, donanım ve montaj maliyetleri

- Push-In bağlantı, vida teknolojisi ile karşılaştırıldığında %50'ye kadar kurulum süresi tasarrufu sağlar.
- Geleneksel sistemlerle karşılaştırıldığında montaj süresini %90'a kadar azaltır.
- Modüler ve izole konsept bus bar, izolatör, bağlantı elemanları ve koruma ekranları ihtiyacını önemli ölçüde azaltır.

Zaman tasarrufu

- Tornavida ile yüksük olmadan çok telli iletken montajına uyumludur.
- Tek damar iletkenlerde hızlı ve güvenilir Push-in bağlantı.

Hızlı ve esnek kablolama

PI-yay teknolojisi, önceden numaralandırılmış bağlantılar, ürün kapağına ilişkin teknik veriler.



TÜM İHTİYAÇLARINIZ İÇİN

Azaltılmış envanter yönetimi

Kısa menzil, ek aksesuar ihtiyacı yok, tek bir blokta sağlanan tüm montaj seçenekleri: dikey veya yatay, DIN ray montajı, taban sacı montajı.

Birinci sınıf sertifikalar

Tam standart paket: IEC / UL / EAC.

Koruma

Tam IP20.



Teknik veri detayları

Sipariş

Anma akımı		Anma gerilimi		Maksimum kesit								Model	Sipariş kodu	Paketleme		
IEC	UL	IEC	UL	Yüksüksüz esnek		Yalıtımlı yüksük ile esnek		Çift yüksük ile esnek		Sert katı/ telli				paket		
nb	mm ²	AWG	mm ²	AWG	mm ²	AWG	mm ²	AWG	mm ²	AWG						
	76 A	85 A	1000 VAC 1500 VDC	1000 V	3	1.5 ... 16	16 ... 6	1.5 ... 16	16 ... 6	1.5 ... 6	16 ... 10	1.5 ... 25	16 ... 4	DBLK76-7	1SNL407610R0000	10 ad.
					4	1.5 ... 10	16 ... 8	1.5 ... 10	16 ... 8	1.5 ... 4	16 ... 12	1.5 ... 16	16 ... 6			
	76 A	85 A	1000 VAC 1500 VDC	1000 V	3	1.5 ... 16	16 ... 6	1.5 ... 16	16 ... 6	1.5 ... 6	16 ... 10	1.5 ... 25	16 ... 4	DBLK76-15	1SNL407611R0000	5 ad.
					12	1.5 ... 10	16 ... 8	1.5 ... 10	16 ... 8	1.5 ... 4	16 ... 12	1.5 ... 16	16 ... 6			
	125 A	130 A	1000 VAC 1000 VDC	600 V	2*	N/A	N/A	10 ... 35	8 ... 1	N/A	N/A	10 ... 35	8 ... 1	DBLK125-16-2R	1SNL412510R0000	1 ad.
					2	1.5 ... 16	16 ... 6	1.5 ... 16	16 ... 6	1.5 ... 6	16 ... 10	1.5 ... 16	16 ... 6			
					12	1.5 ... 10	16 ... 6	1.5 ... 10	16 ... 8	1.5 ... 4	16 ... 12	1.5 ... 16	16 ... 6			

*10...35 mm² aralığında 2 bağlantı, DBLK125-16-2R için vidalı bağlantılardır.

Yüksüksüz esnek (IEC-V-K & UL: sınıf 5/6)	Yalıtımlı yüksük ile esnek (IEC-V-K & UL: sınıf 5/6)	Rigid Solid (IEC-V-U sınıf 1, UL solid)	Sert Örgülü (IEC-V-R sınıf 2, UL sınıf B/C)

Montaj talimatları

Alet	TH 35-7.5 TH35-15	Alet (for flexible conductor without ferrule)	Allen anahtarı	Tork	Vidalı bağlantı	
Tel sıyırma uzunluğu						
	35 mm ² 1 AWG	17 mm 0.67 in	35 mm ² 1 AWG	Ø 4 Ø 0.157	25 ... 35 mm ² 4 ... 1 AWG	3.5 ... 4 Nm 31 ... 35.4 lb.in
	16 mm ² 6 AWG	15 mm 0.591 in	16 mm ² 6 AWG	Ø 4 Ø 0.157	16 mm ² 6 AWG	3 ... 3.5 Nm 26.5 ... 35.4 lb.in
	10 mm ² 8 AWG	15 mm 0.591 in	10 mm ² 8 AWG	Ø 4 Ø 0.157	10 mm ² 8 AWG	3 ... 3.5 Nm 26.5 ... 35.4 lb.in

Boyutlar

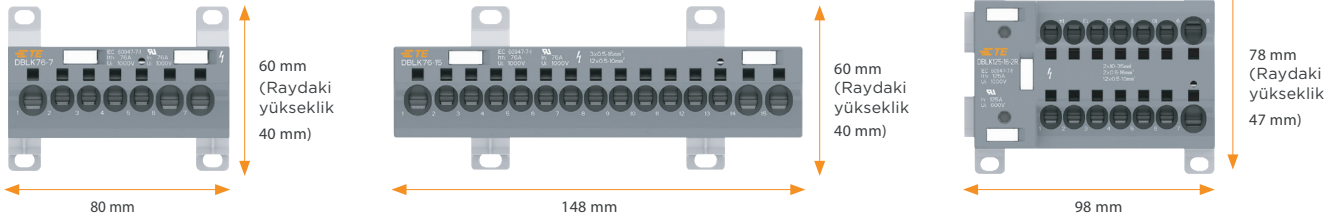

Montaj talimatları

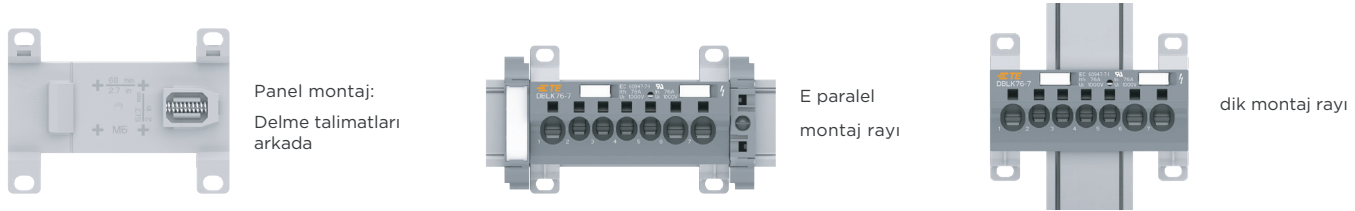

DBLK GÜÇ DAĞITIM BLOKLARI 1500V DC, 1000V AC



DBLK76-7



DBLK76-15



DBLK125-16-2R

SİPARİŞ KODU	ÜRÜN KODU	AKIM (A)	KUTUP	KABLO GİRİŞİ		PAKET ADEDİ	LİSTE FİYATI
				KABLO	KABLO KESİTİ		
1SNL407610R0000	DBLK76-7	76A	1P	3x	1,5~16 mm ²	10	33,23 €
				4x	1,5~10 mm ²		
1SNL407611R0000	DBLK76-15	76A	1P	3x	1,5~16 mm ²	5	52,37 €
				12x	1,5~10 mm ²		
1SNL412510R0000	*DBLK125-16-2R	125A	1P	*2x	10~35 mm ²	1	76,65 €
				2x	1,5~16 mm ²		
				12x	1,5~10 mm ²		

*2x 10~35 mm² vidalıdır.

*DBLK125-16-2R, 1000V AC/DC'dir.



ESSAILEC® Test Blokları

ESSAILEC®, akım/gerilim trafolarının veya sensörlerin sekonder devrelerine kurulan sayaçların ve koruma rölelerinin akım ve gerilim ölçümü, izlenmesi, bakımı veya değiştirilmesi gibi test işlemlerinin güvenli ve kolay bir şekilde gerçekleştirilmesine olanak sağlar.



Sürekli Operasyon

Kolay tak ve çalıştır çözümü

ESSAILEC®, fiş ve priz kombinasyonu sayesinde 1 ila 4 devrenin aynı anda test edilmesini sağlar.

Hızlı test işlemi

Kesintisiz bağlantı prensibi sayesinde akım trafolarının kısa devre yapması otomatik olarak yapılır (manuel olarak çalışacak sürgü veya anahtar elemanı yoktur). Enerji beslemesini kesmeden akım testi.



Güvenlik ve Koruma

Operatör güvenliği

Soket için IP20 koruması ve kapaklı IP40. Yetkisiz erişimi önlemek için mühürleme seçeneği mevcuttur.

Hatasız sistemler

Fiş ve prizlerdeki kodlama sistemi, çeşitli devreler arasında karışma risklerini önler.

Ters fiş takılmasına karşı koruma.

Üniter izlenebilirlik

Yalıtım gövdesi üzerine oyulmuş.



Kurulumu Kolay

Çoklu montaj seçeneği

ESSAILEC®i ön tarafa, panel içine veya bir plaka üzerine kurmak için 5 seçenek.

Çeşitli kablolama teknolojileri seçimi

ESSAILEC® çeşitli bağlantı türleri sunar: 10 mm+'ye kadar farklı kablo sonlandırmalarına ve bağlantılarına izin vermek için halka dili, vidalı kelepçe, hızlı bağlantı ve RJ45.

Özellikler ve Faydalar

ESSAILEC®, elektrik tesisatlarının güvenli ve güvenilir şekilde test edilmesine yönelik gereklilikleri karşılamak üzere özel olarak tasarlanmıştır. Herhangi bir devreyi ayırmadan ve panel kapısı açılmadan test yapılabilir. ESSAILEC® büyük kuruluşlar tarafından onaylanmıştır ve dünya çapında uzun yıllardır enerji üretimi, nakliye ve dağıtım ağlarında başarıyla kullanılmaktadır.

ESSAILEC® Çalışma Prensibi

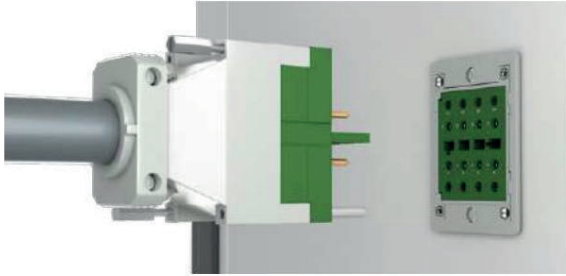

ESSAILEC® tak ve çalıştır işletim çözümüne dayanmaktadır. Bir soket ve bir test fişinden oluşur. Soket devreye takılır ve cihaza bağlanır. Kurulumu veya servisi sırasında test edilmiştir (switch board veya sayaçlardaki koruma rölesi). Fiş, test setine bağlanır ve ölçüm veya sinyal enjeksiyonuna izin verir.

Soket Tasarımı

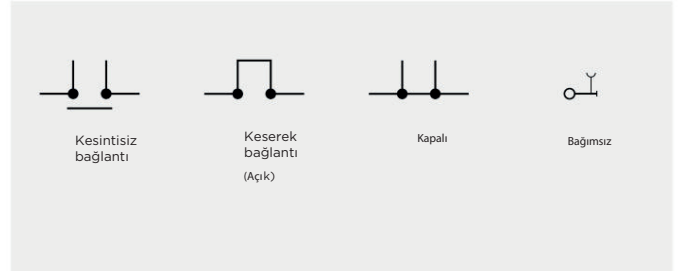

Soketler aşağıdaki tasarımlarda mevcuttur:

- "Kesintisiz bağlantı" kontak tasarımına sahip soket, akım, voltaj ve RJ45 aralıkları
- "Keserek bağlantı" (açık) kontak tasarımına sahip soket, uygun voltaj uygulamasında mümkün
 - "Kapalı" kontak tasarımlı soket, voltaj uygulamasında mevcuttur.
- Voltaj uygulaması için "4 bağımsız devreli" soket.

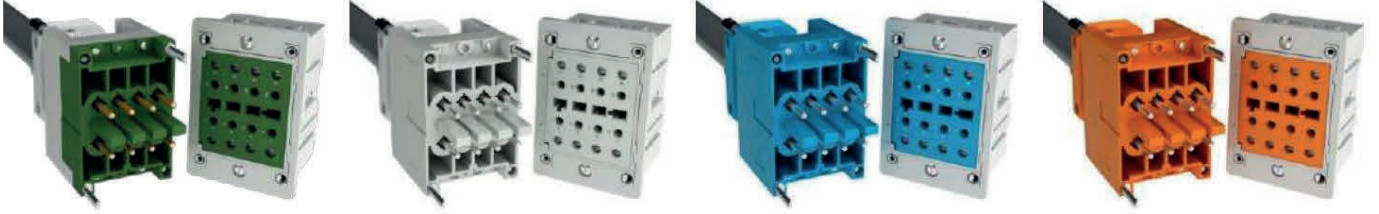
Essailec Test Blokları
Emniyet koruması

Renk kodlaması Çeşitli devreler arasında karışma risklerini önleyin. Renk kodlaması: mevcut uygulamalar için yeşil, voltaj uygulamaları için gri / turuncu / mavi.

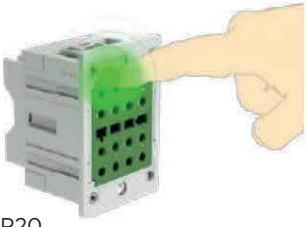

IP20



IP40



Mühür

Operatör güvenliği

Soket için ön koruma IP20 ve koruyucu kapaklı IP40. Koruyucu kapak, yetkisiz erişimi önlemek için bir sızdırmazlık seçeneği ile donatılmıştır.

Kilitleme mekanizması

Fişi prize sabitleyin. Test işlemleri sırasında fişten çıkma riski yoktur.

Kodlama pinleri sayesinde hatasız sistemler

Devre farklılaşması için uygun soketi ile test fişini tahsis etmek için 6 olası kombinasyona izin verir.

Üniter izlenebilirlik

Soket, yalıtım gövdesine kazınmış kalıcı bir takip numarasına sahiptir.

Ters fiş takılmasına karşı koruma

Soket ve fiş, devre kutuplarının ters çevrilmesini önleyen özel bir plastik şekle sahiptir.

Essailec Test Blokları

Kurulumu kolay

Çoklu soket montajı seçeneği

Panel montajı: Önden veya tabandan montaj

Panel içine montaj



Gömme montaj

Yarım taban montajı

Taban montajı

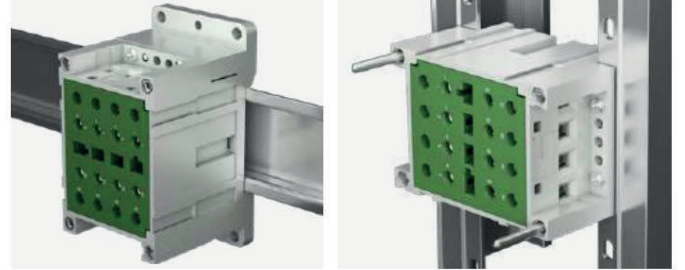

TH35 ray montajı

Rack montajı

Çeşitli Kablolama Teknolojileri Seçenekleri

ESSAILEC® çeşitli bağlantı türleri sunar (seçilen montaja göre): papuç vidalı kelepçe, hızlı bağlantı ve 10 mm²'ye kadar farklı kablo sonlandırmaları ve bağlantılara izin vermek için RJ45. Daha fazla ayrıntı için soket panorama sayfasına bakın.

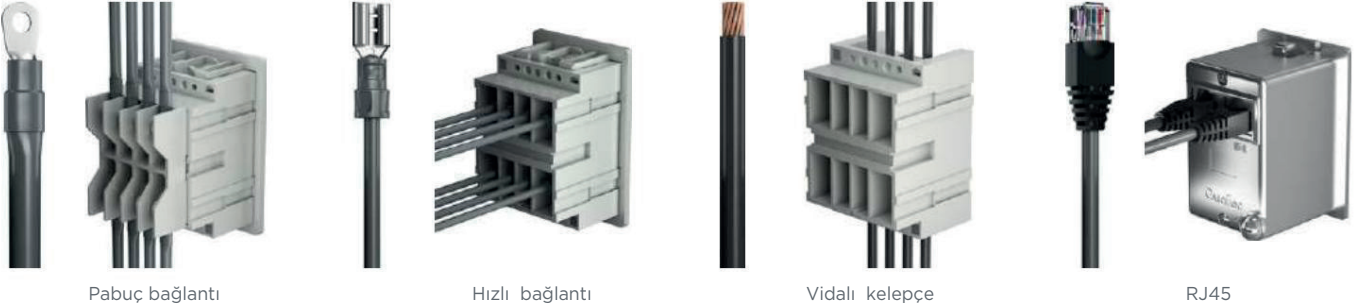

Pabuç bağlantı

Hızlı bağlantı

Vidalı kelepçe

RJ45

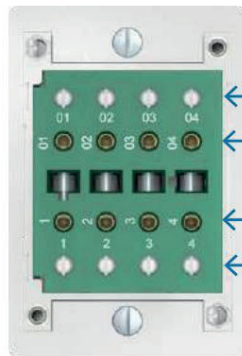

Kolay devre tanımlama

01, 02, 03, 04: ekipman tarafı.

Her açıdan okunabilecek uç tanımlama.

1, 2, 3, 4: transformatör tarafı.

Essailec Test Blokları

Fiş

Fiş, test fişleri vasıtasıyla test ekipmanına bağlanır.

Fişler, önceden kablolanmış veya özelleştirilmeye hazır çeşitli konfigürasyonlarda sağlanır.



Ø 4 mm
üniversal fiş
doğrudan çıktılar

Önceden monte edilmiş fiş
**2x4 kutuplu fişler (8
kontak pimi)**

4 akım veya voltaj devresinin test edilmesine izin verir. Farklı renklerde mevcuttur. (yeşil, gri, turuncu, mavi).



Önceden monte edilmiş fiş
4 kutuplu fiş (4 kontak pimi)
4 voltaj devresinin test edilmesine izin verir. Farklı renklerde mevcuttur (gri, turuncu, mavi).



Önceden monte edilmiş fiş
**1 kutuplu fiş
(2 kontak pimi)**
1 akım veya voltaj devresinin test edilmesine izin verir. Farklı renklerde mevcuttur (akım uygulamaları için kırmızı veya voltaj uygulamaları için gri).



Özelleştirme için sıkma
pimli fiş



Özelleştirme için fişler
Özelleştirme için fişler
Son kullanıcılara daha fazla esneklik sağlamak için ESSAILEC® fişleri hedeflenen uygulamaya göre özelleştirilebilir.

Koruma

Kapak ve koruyucu toz koruması (IP40) sağlar ve gömülü sızdırmazlık seçeneği sayesinde yetkisiz erişimi engeller. Elektrik sürekliliği olan kapak ve koruyucu, açık kontak prizlerine uygun olması gerekmektedir (Yapmadan önce kırınız). İçlerindeki pinler ve bağlantı çubukları sayesinde devrelerin devamlılığını sağlarlar.



Kapak









Koruyucu

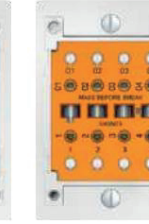

Elektrik
sürekliliği
olan kapak

Elektriksel
süreklilik ile
koruyun

Soket Panoraması

İletişim Türü	Montaj	Bağ	Akım ve Gerilim Sensörleri için	Akım Trafoları için	Gerilim Transformatörleri için			
					Gri kodlama (standart)	Mavi kodlama (polarite)	Turuncu kodlama (gezi)	
								
Kesintisiz bağlantı 	Yüzey	pabuç bağlantı	-	CC-E-VA	TC-E-VA	PC-E-VA	-	
			-	CC-E-VA-6.6	TC-E-VA-2.2	PC-E-VA-8.8	-	
			-	CC-E-VA-R2-6.6 TC-E-VA-R2-2.2	-	-	-	
	Yarım taban	pabuç bağlantı	RJ45	TC-E-RJ45-INF	-	-	-	-
			terminal bağlantı	-	-	TC-E-C5A-2.2	-	-
			-	-	CC-D-VA	TC-D-VA	PC-D-VA	-
	Taban/Yarım taban	vidalı bağlantı	-	-	TC-DS-VL	PC-DS-VL	-	
	Taban	vidalı bağlantı	-	CC-S-INF-VL-6.6 TC-S-INF-V L-2.2 CC-	-	-	-	
	TH35	vidalı bağlantı	-	TH35-VL-6.6 TC-TH35-VL	-	-	-	
	Rack	pabuç bağlantı	-	CC-R-VA	-	-	-	
Tersi	pabuç bağlantı	-	CC-I-VA-2	-	-	-		
Keserek bağlantı 	Yüzey	pabuç bağlantı	-	-	TO-E-VA TO-E-VA-T2.T2	PO-E-VA	DEO-E-VA	
			-	-	TO-D-VA TO-DS-VL TO-	-	-	
			-	-	S-INF-VL-12.12 -TO-I-	-	-	
	Yarım taban	pabuç bağlantı	-	-	VA-2	PO-D-VA	DEO-D-VA	
	Taban/Yarım taban	vidalı bağlantı	-	-	TF-E-VA	PO-DS-VL	-	
	Temel	vidalı bağlantı	-	-	TF-D-VA	-	-	
Tersi	pabuç bağlantı	-	-	TF-DS-VL TT4-S-VL-INF	-	-		
kapalı 	Yüzey	pabuç bağlantı	-	-	-	PF-E-VA	-	
	Yarım taban	pabuç bağlantı	-	-	-	PF-D-VA	DEF-D-VA	
	Taban/Yarım taban	vidalı bağlantı	-	-	-	PF-DS-VL	-	
Bağımsız devreler Taban 		vidalı bağlantı	-	-	-	-	-	

Soket Tanımı

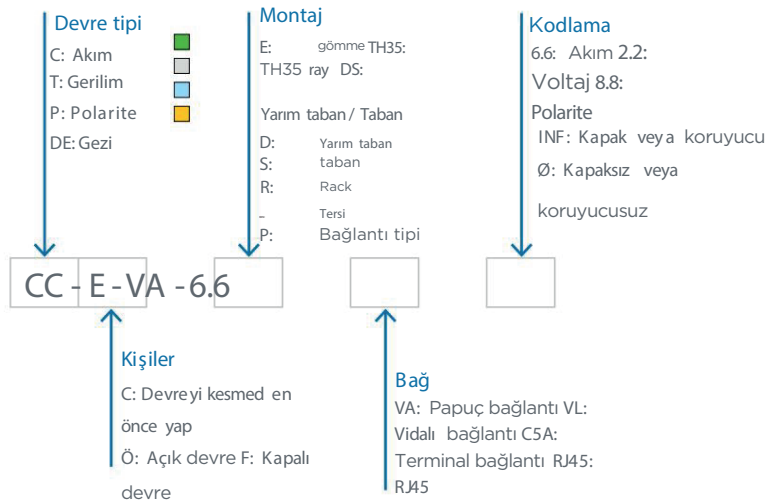

ESSAILEC AKIM - GERİLİM TRAFOSU için RJ45 BAĞLANTILI SOKETLER



SİPARİŞ KODU	ÜRÜN KODU	AÇIKLAMA	PAKET ADEDİ	LİSTE FİYATI
1SNA566000R0000	TC-E-RJ45-INF	Kapağa montaj Soket	3	239,15 €
1SNA566001R0000	FI-RJ45-DIA4	Plug	1	532,64 €

ESSAILEC AKIM TRAFOSU UYGULAMALARI İÇİN SOKET, FİŞ ve AKSESUARLARI



CC-E-VA-6.6

SİPARİŞ KODU	ÜRÜN KODU	AÇIKLAMA	PAKET ADEDİ	LİSTE FİYATI
1SNA166737R2000	CC-E-VA	Kapağa Montaj Soket	1	224,94 €
1SNA166625R2000	CC-E-VA-6.6	Kapağa Montaj Soket	1	165,00 €
1SNA166976R0000	CC-E-VA-R2-6.6	Kapağa Montaj Soket	50	263,36 €
1SNA166722R2100	CC-S-INF-VL-6.6	Kapağa montaj Soket	1	239,15 €
1SNA166738R0100	CC-D-VA	Kapağa montaj Soket	1	224,94 €
1SNA166963R0000	CC-TH35-VL-6.6	Raya montaj	1	224,94 €
1SNA166523R1200	CC-R-VA	Kapağa montaj Soket	1	224,94 €
1SNA166941R2500	CC-I-VA-2	Ters Bağlantılı	1	224,94 €

ESSAILEC AKIM TRAFOSU UYGULAMALARI İÇİN YARI MONTAJLI FİŞLER



COR-C-R4-6.6

SİPARİŞ KODU	ÜRÜN KODU	AÇIKLAMA	PAKET ADEDİ	LİSTE FİYATI
1SNA167932R1500	COR-C-R4-6.6	2X4 Fiş	1	506,32 €
1SNA166638R0500	COR-C-R1-6.6	2X4 Fiş	1	495,00 €
1SNA167934R1700	COR-C-R5-6.6	1x4 Fiş	1	447,90 €
1SNA166778R1100	COR-C-R2-6.6	1x4 Fiş	1	439,48 €
1SNA166979R0000	COR-C-R3	1x2 Fiş	1	161,65 €
1SNA166643R0200	COR-C-3	1x2 Fiş	1	161,65 €

ESSAILEC GERİLİM TRAFOSU UYGULAMALARI İÇİN SOKETLER



TC-E-VA

SİPARİŞ KODU	ÜRÜN KODU	AÇIKLAMA	PAKET ADEDİ	LİSTE FİYATI
1SNA166747R0200	TC-E-VA	Kapağa montaj Soket	1	164,08 €
1SNA166627R2200	TC-E-VA-2-2	Kapağa montaj Soket	1	132,04 €
1SNA166977R0000	TC-E-VA-R2-2.2	Kapağa montaj Soket	50	186,19 €
1SNA166763R0200	PC-E-VA	Kapağa montaj Soket	1	180,93 €
1SNA166630R0100	PC-E-VA-8.8	Kapağa montaj Soket	1	222,83 €
1SNA166628R0300	TC-E-C5A-2.2	Kapağa montaj Soket	1	186,19 €
1SNA166742R0500	TC-DS-VL	Kapağa montaj Soket	1	152,24 €
1SNA166948R0400	TC-S-INF-VL-2.2	Kapağa montaj Soket	1	230,86 €
1SNA166758R1500	PC-DS-VL	Kapağa montaj Soket	1	167,64 €
1SNA166748R1300	TC-D-VA	Kapağa montaj Soket	1	164,08 €
1SNA166764R0300	PC-D-VA	Kapağa montaj Soket	1	180,93 €
1SNA166964R0000	TC-TH35-VL	TH35 Raya Montaj	1	164,08 €

ESSAILEC GERİLİM TRAFOSU UYGULAMALARI İÇİN SOKETLER



TO-E-VA

SİPARİŞ KODU	ÜRÜN KODU	AÇIKLAMA	PAKET ADEDİ	LİSTE FİYATI
1SNA166743R0600	TO-E-VA	Kapağa montaj Soket	1	146,06 €
1SNA166925R1500	TO-E-VA-12.12	Kapağa montaj Soket	1	199,54 €
1SNA166759R1600	PO-E-VA	Kapağa montaj Soket	1	161,45 €
1SNA166878R0600	DEO-E-VA	Kapağa montaj Soket	1	135,20 €
1SNA166741R0400	TO-DS-VL	Kapağa montaj Soket	1	134,48 €
1SNA166723R2200	TO-S-INF-VL-12.12	Kapağa montaj Soket	1	247,11 €
1SNA166757R0400	PO-DS-VL	Kapağa montaj Soket	1	147,83 €
1SNA166744R0700	TO-D-VA	Kapağa montaj Soket	1	146,06 €
1SNA166760R1300	PO-D-VA	Kapağa montaj Soket	1	161,45 €
1SNA166874R2200	DEO-D-VA	Kapağa montaj Soket	1	161,45 €
1SNA166945R2100	TO-I-VA-2	Ters Bağlantılı Soket	1	146,06 €

ESSAILEC GENEL ÜRÜN AKSESUARLARI



CVABM



KEM-1

SİPARİŞ KODU	ÜRÜN KODU	AÇIKLAMA	PAKET ADEDİ	LİSTE FİYATI
1SNA183436R0500	CVABM	2 Soketi Kilitleme Pini	10	1,25 €
1SNA166962R0000	KEM-3	Montaj Kiti TH35 için	10	22,18 €
1SNA167682R2300	FX	Montaj Kiti DIN1 için	10	6,25 €
1SNA166928R2000	KEM-1	Montaj Kiti Halka Bağlantılılar için	50	22,04 €
1SNA167496R1100	PCVA	Köprü Bağlantı Aks.	10	5,33 €
1SNA167681R2200	PCVL	Köprü Bağlantı Aks.	10	10,93 €
1SNA167680R0500	BJ-VL	Köprü Bağlantı Aks.	10	5,33 €

ESSAILEC GERİLİM TRAFOSU UYGULAMALARI İÇİN YARI MONTAJLI FİŞLER



COR-T-R5-2.2

SİPARİŞ KODU	ÜRÜN KODU	AÇIKLAMA	PAKET ADEDİ	LİSTE FİYATI
1SNA167933R1600	COR-T-R5-2.2	2X4 Fiş	1	447,90 €
1SNA166978R0000	COR-P-R1-8.8	2X4 Fiş	1	601,52 €
1SNA167935R1000	COR-T-4-4	1x4 Fiş	1	330,20 €

ESSAILEC KODLAMA PİNLERİ



COP-FI-1

SİPARİŞ KODU	ÜRÜN KODU	AÇIKLAMA	PAKET ADEDİ	LİSTE FİYATI
1SNA167379R1200	COP-E-1	Soket için Kodlama Pini	10	2,97 €
1SNA167378R1100	COP-FI-1	Fiş için Kodlama Pini	10	2,97 €

Kesintisiz bağlantı test yapma prensibi
ESSAILEC® RJ45 test fişi ile ölçüm

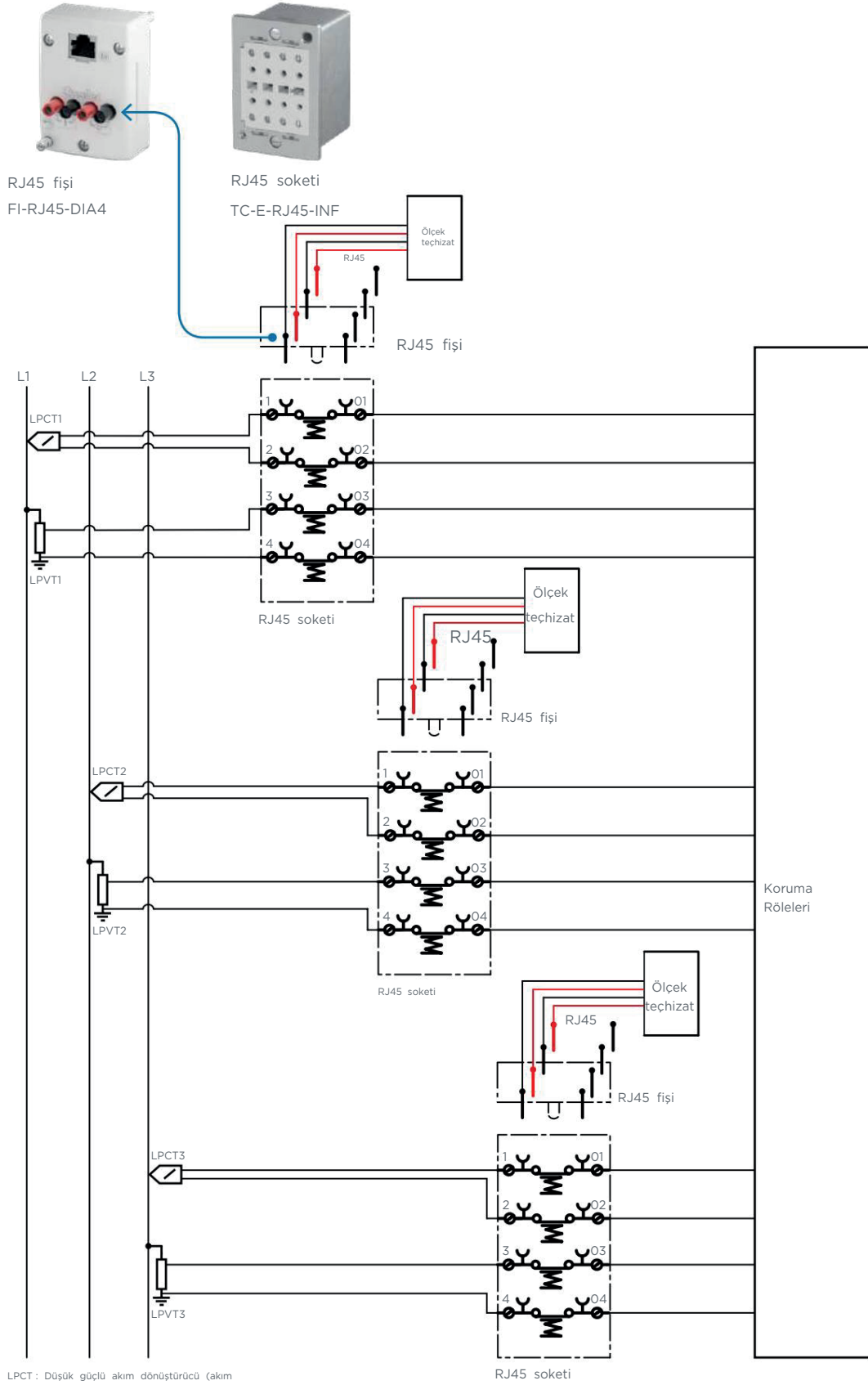

LPCT: Düşük güçlü akım dönüştürücü (akım sensörü) LPVT: Düşük güç voltaj dönüştürücü (voltaj sensörü)

Kesintisiz bağlantı - ESSAILEC® RJ45 test fişi ile

Uygulamalar

- Enjeksiyon
- Ekipman değişimi

1.Normal Hizmet

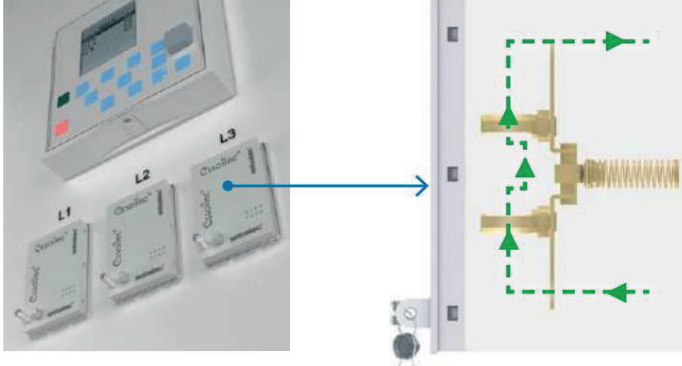

1.1 ESSAILEC® RJ45 soketleri korumalı bir gövde 3 ana hat (L1, L2, L3) üzerindeki test işlemini kapsamak için 3 soket gereklidir.

1.2 Kapak cihaza takılıdır. Soket ve önceden mühürlenebilir yetkisiz erişimi engelleyin. Soket devreleri kapalı ve sinyaller akım ve gerilim sensörlerinden koruma rölesine akar.

2. Kapak çıkarma



Kapak çıkarılır.

4.2 Test aşaması: Enjeksiyon

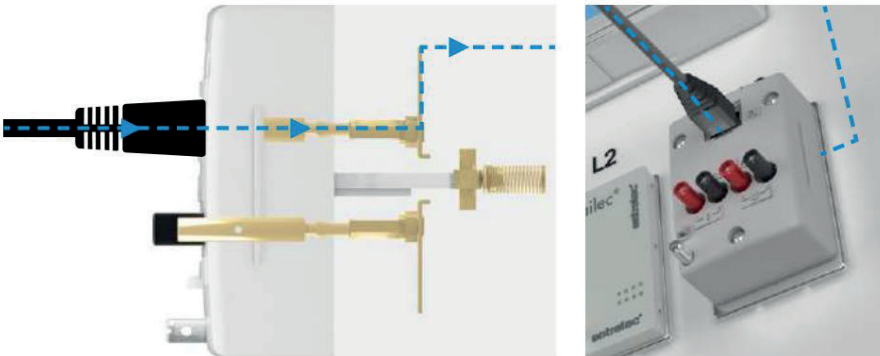

RJ45 fişi enjeksiyon yapılmasına izin verir. Entegre RJ45 girişi aracılığıyla koruma rölesini test etmek için ESSAILEC® RJ45 fişine bir RJ45 konektörü takın .

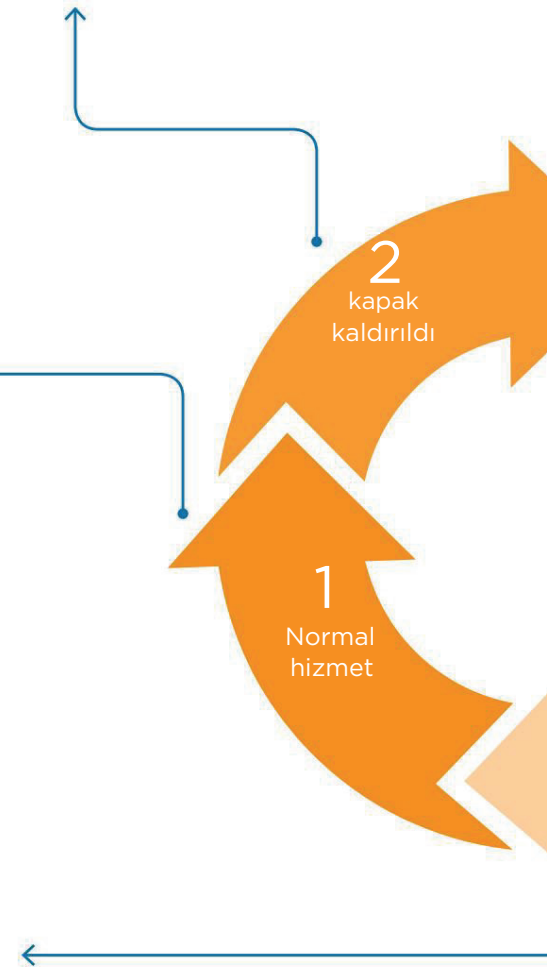

Kesintisiz bağlantı - ESSAILEC® RJ45 test fişi ile enjeksiyon

3. Hazırlık: Fiş bağlantılarını test edin



3.1 Test ekipmanı, çap 4mm test fişleri ile donatılmıştır.

3.2 ESSAILEC® RJ45 test fişi dahili çapa sahiptir. Test işlemlerini basitleştirmek için 4 (1) ve RJ45 test soketleri (2). Akım ve gerilim sensörleri ölçümüne (1) ve ayrıca koruma rölesine (2) enjeksiyona izin verirler.

4. Test aşaması: Kesintisiz bağlantı

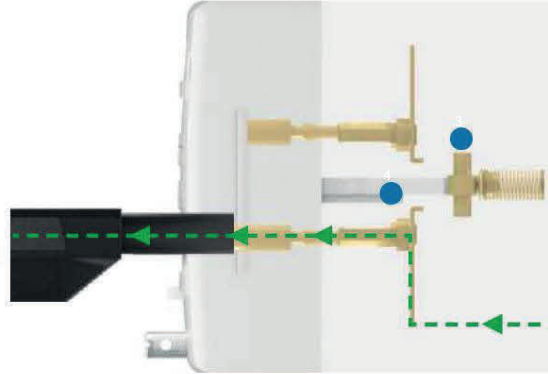

Fiş prize tam olarak takıldığında, iç hareketli kontaklar (3), fişin plastik uçları (4) tarafından aşağı itilir ve devreler açılır. Sinyaller çapa türetilir. 4 test setine doğru takın. Aynı anda akım ve gerilim sensörleri ölçümü yapmak mümkündür.

4.1 Test aşaması: Ölçüm



Örn: Gerilim sensörleri ölçümü

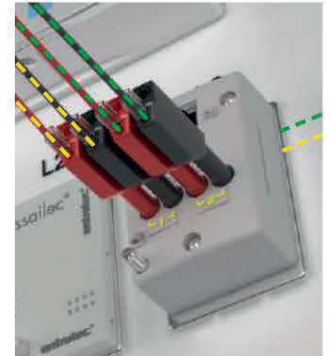

Örn: Gerilim ve akım sensörleri ölçümü

3
Hazırlık:
Fiş bağlantılarını
test edin

4

Test aşamaları
Ölçüm
Enjeksiyon



TE CONNECTIVITY SCHRACK

Röleler, Soketler ve Aksesuarları



TE Connectivity (TE), röle tasarımı ve üretiminde kapsamlı yeteneklere ve zorlu, yüksek performanslı uygulamalar için geniş bir anahtarlama çözümleri portföyüne sahiptir. Bu röle ürünleri, bir elektrik devresini keserek veya tamamlayarak elektrik güç akışını kontrol etmek için uzaktan çalıştırılır.

Standart PCB ayak izlerine uygun olarak TE, çok çeşitli ani akım yetenekleri sunar ve üretim hatları, robotik, asansörler, kontrol panelleri, CNC makineleri, hareket kontrol sistemleri, aydınlatma, bina sistemleri, güneş, HVAC ve bir dizi güvenlik açısından kritik uygulamalarda kullanılabilir.

Onaylı test laboratuvarları ile rölelerimizin sektörün beklentilerini karşılayacak şekilde test edilmesini sağlıyoruz.



İster zorlu ister iç mekan uygulamaları için tasarım yapıyor olun, TE son teknoloji üretim hatlarından yüksek kaliteli röleler sunar.

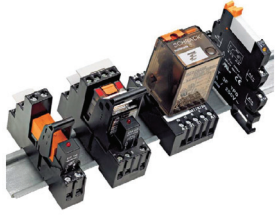
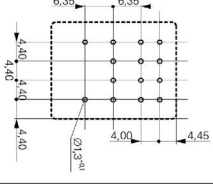
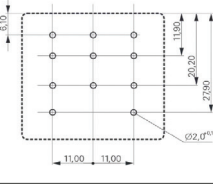

	PT SERİSİ RÖLELER	RM2/3/7 SERİSİ RÖLELER	AKSESUARLAR
Görsel (temsili)			
"Bağlantı Ayakları Aşağıdaki nota bakınız."			
Uygulamalar	"HVAC, Bina otomasyonu, Makine Otomasyonu, Asansör uygulamaları, Kontrol ve anahtarlama panoları"	"HVAC, Bina otomasyonu, Makine Otomasyonu, Güç kaynakları, Kontrol ve anahtarlama panoları"	Röleler ile birlikte kullanılır
Kontakt Özellikleri			
Kontakt düzeni	2 form C (2 CO), 3 form C (3 CO) 4 form C (4 CO)	2 form C (2 CO) 3 form C (3 CO)	1 form C (1 CO), 2 form C (2 CO) 3 form C (3 CO), 4 form C (4 CO)
Anma gerilimi	240V AC	400V AC	240/400V AC
Anma akımı	1/2/5/6/10/12A	10/16A	6 ~ 16A
Darbe dayanma gerilimi	1500/2500/3000VA	3800/6000VA	
Kontakt malzemesi	AgNi 90/10, AgNi 90/10 Au kaplama	AgNi90/10	
Kontakt anahtarlama min.	12V DC'de 10mA	12V DC'de 100mA	
Bobin Özellikleri			
Bobin gerilimi	DC ve AC	DC ve AC	DC ve AC
Nominal bobin voltajı	5 ila 220V DC / 6 ila 240V AC	6 ila 220V DC / 6 ila 400V AC	
Nominal bobin gücü	750 ~ 900mW / 1 ~ 1.2VA	1.2 ~ 1.8W / 2 ~ 2.8VA	
Dielektrik Dayanıklılık			
İlk dielektrik dayanıklılığı			
Açık kontaklar arasında	1200Vrms	1500Vrms	
Kontakt ve bobin arasında	2500Vrms	2500Vrms	
Bitişik kontaklar arasında	2000/2500Vrms	2500Vrms	
Açma			
Kontakt ve bobin arasında	≥4/4mm	≥4/14.9mm	
Diğer Özellikler			
Ortam sıcaklığı max.	+70°C	+50/+70°C	+70 / +85°C
Çevre koruma kategorisi IEC 61810	RTII	RTI	
Bağlantı tipi	THT, plug-in, Hızlı bağlantı	THT, plug-in, lehim, Hızlı bağlantı	PCB, vidalı, vidasız
Montaj şekli	PCB veya soket üzerine	PCB, flanş montaj veya soket üzerine	
Boyutlar (UxGxY)	28x22.5x29/30/36mm	38.5x35.5x48.5mm	
Aksesuarlar			
	PCB ve DIN ray soketleri, klipsler, etiketler, modüller ve köprüler	PCB, DIN ray soketleri ve klipsler	RT Serisi Röle Aksesuarları
Veri sayfası linki	SCHRACK PT	SCHRACK RM2/3/7	PT Serisi Röle Aksesuarları

1-) Kontakt malzemesi için önerilen min. yük göstergesi: AU ve altın kaplama: 6VDC'de 1mA; AgNi0.15 ve AgNi90/10: 12VDC'de 10mA; AgCdO ve AgSnO2: 12VDC'de 100mA. Ayrıntılı teknik veriler için lütfen teknik desteğe başvurun.

2-) Bağlantı ayakları görüntüleri temsildir. Tam bir seçim için, yukarıdaki bağlantı aracılığıyla TE veri sayfasına bakın.

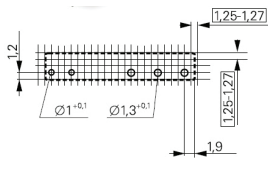
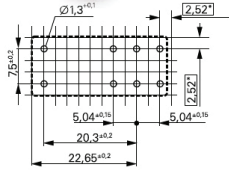
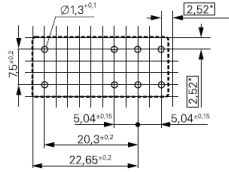
	SLİM RÖLELER	RT SERİSİ RÖLELER	XT SERİSİ RÖLELER
Görsel (temsili)			
"Bağlantı Ayakları 2-) Aşağıdaki nota bakınız."			
Uygulamalar	PLC, Zamanlayıcılar ve Isıtma kontrolleri	"HVAC, Bina otomasyonu, Makine Otomasyonu, Asansör uygulamaları, Kontrol ve anahtarlama panoları "	"HVAC, Bina otomasyonu, Makine Otomasyonu, Asansör uygulamaları, Kontrol ve anahtarlama panoları "
Kontak Özellikleri			
Kontak düzeni	1 form C (CO), 1 form A (NO)	1 form C (CO), 1 form A (NO) 2 form C (CO), 2 form A (NO)	1 form C, (1 CO) 2 form C, (2 CO)
Anma gerilimi	250V AC	250V AC	240V AC
Anma akımı	6A	2X8/16A	8/16A
Darbe dayanma gerilimi	1500VA	2X2000/4000VA	2000/4000VA
Kontak malzemesi	AgSnO ₂ , AgSnO ₂ altın kaplama	AgNi90/10, AgSnO ₂	AgNi90/10
Kontak anahtarlama min.	12V DC'de 100mA	1-) Aşağıdaki nota bakınız.	12V DC'de 10mA
Bobin Özellikleri			
Bobin gerilimi	DC	DC ve AC	DC ve AC
Nominal bobin voltajı	5 ila 48V DC	5 ila 110V DC / 24 ila 230V AC	12 ila 110V DC / 24 ila 230V AC
Nominal bobin gücü	170/217mW	400mW/0.75VA	400mW/0.75VA
Dielektrik Dayanıklılık			
İlk dielektrik dayanıklılığı			
Açık kontaklar arasında	1000Vrms	1000Vrms	1000Vrms
Kontak ve bobin arasında	4000Vrms	5000Vrms	4000/5000Vrms
Bitişik kontaklar arasında		2500Vrms	2500Vrms
Açma			
Kontak ve bobin arasında	6/8mm	>10/10mm	≥8/8mm
Diğer Özellikler			
Ortam sıcaklığı max.	+85°C	+85°C (DC tip), +75°C (AC tip)	+70 / +85°C
Çevre koruma kategorisi IEC 61810	RTIII	RTII, RTIII	RTII
Bağlantı tipi	THT	THT, THR (DC ve AC tip)	Plug-in
Montaj şekli	PCB veya soket üzerine	PCB veya soket üzerine	Soket üzerine
Boyutlar (UxGxY)	28x5x15mm	29x12,7x15,7mm	29x13x26,7mm
Aksesuarlar			
	DIN ray soketleri	PCB ve DIN ray soketleri	PCB ve DIN ray soketleri, klipler, etiketler, modüller ve köprüler
Veri sayfası linki	SCHRACK SNR	SCHRACK RT	SCHRACK XT

1-) Kontak malzemesi için önerilen min. yük göstergesi: AU ve altın kaplama: 6VDC'de 1mA; AgNi0.15 ve AgNi90/10: 12VDC'de 10mA; AgCdO ve AgSnO₂: 12VDC'de 100mA. Ayrıntılı teknik veriler için lütfen teknik desteğe başvurun.

2-) Bağlantı ayakları görüntüleri temsildir. Tam bir seçim için, yukarıdaki bağlantı aracılığıyla TE veri sayfasına bakın.

RT SERİSİ MİNYATÜR RÖLELER 8 PİN 1C/O



RT314024

SİPARİŞ KODU	ÜRÜN KODU	AÇIKLAMA	PAKET ADEDİ	LİSTE FİYATI
9-1393239-5	RT314012	PCB Röle 12VDC 16A 1C/O 8Pin	20	3,65 €
9-1393239-8	RT314024	PCB Röle 24VDC 16A 1C/O 8 Pin	20	3,65 €
1393240-4	RT314524	PCB Röle 24VAC 16A 1C/O 8 Pin	20	4,75 €
1393240-7	RT314730	PCB Röle 230VAC 16A 1C/O 8 Pin	20	7,40 €

RT SERİSİ MİNYATÜR RÖLELER 8 PİN 2C/O 8A SİPARİŞ



RT424024C



RT424730

SİPARİŞ KODU	ÜRÜN KODU	AÇIKLAMA	PAKET ADEDİ	LİSTE FİYATI
1-1415545-1	RT424005C	PCB Röle Şeffaf 5VDC 8A 2C/O 8 Pin	20	3,70 €
2-1415544-6	RT424012C	PCB Röle Şeffaf 12VDC 8A 2C/O 8 Pin	20	3,70 €
2-1415544-7	RT424024C	PCB Röle Şeffaf 24VDC 8A 2C/O 8 Pin	20	3,70 €
6-1393243-3	RT424012	PCB Röle 12VDC 8A 2C/O 8 Pin	20	3,80 €
6-1393243-8	RT424024	PCB Röle 24VDC 8A 2C/O 8 Pin	20	3,70 €
7-1393243-5	RT424110	PCB Röle 110VDC 8A 2C/O 8 Pin	20	8,40 €
7-1393243-6	RT424524	PCB Röle 24VAC 8A 2C/O 8 Pin	20	4,95 €
7-1393243-9	RT424730	PCB Röle 230VAC 8A 2C/O 8 Pin	20	7,55 €

RT ve XT SERİSİ RÖLELER İÇİN 8 PİN RAY MONTAJ SOKET



RT78726

SİPARİŞ KODU	ÜRÜN KODU	AÇIKLAMA	PAKET ADEDİ	LİSTE FİYATI
6-1415035-1	RT78726	Röle Soketi 8 Pin RT,XT için	10	5,65 €

RT78726 8 PİN RAY MONTAJ SOKET İÇİN AKSESUARLAR



RT17017



RT170R8

SİPARİŞ KODU	ÜRÜN KODU	AÇIKLAMA	PAKET ADEDİ	LİSTE FİYATI
2022103-1	RT17017	Klips RT78726 ve RT röle ile uyumlu	10	0,65 €
2-1415038-1	RT17040	Etiket RT78726 için	10	0,30 €
1860517-8	RT170R8	RT78726 için köprü 8'li	10	5,50 €

PT SERİSİ ENDÜSTRİYEL RÖLELER 8 PİN 2C/O 12A



PT270024

SİPARİŞ KODU	ÜRÜN KODU	AÇIKLAMA	PAKET ADEDİ	LİSTE FİYATI
4-1419111-2	PT270024	End. Röle 24VDC 12A 2C/O 8 Pin	10	8,35 €
4-1419111-8	PT270524	End. Röle 24VAC 12A 2C/O 8 Pin	10	8,35 €
5-1419111-1	PT270730	End. Röle 230VAC 12A 2C/O 8 Pin	10	8,50 €

PT SERİSİ ENDÜSTRİYEL RÖLELER 11 PİN 3C/O 10A



PT370730

SİPARİŞ KODU	ÜRÜN KODU	AÇIKLAMA	PAKET ADEDİ	LİSTE FİYATI
6-1419111-0	PT370012	End. Röle 12VDC 10A 3C/O 11 Pin	10	6,62 €
6-1419111-1	PT370024	End. Röle 24VDC 10A 3C/O 11 Pin	10	6,74 €
6-1419111-2	PT370048	End. Röle 48VDC 10A 3C/O 11 Pin	10	7,13 €
6-1419111-3	PT370110	End. Röle 110VDC 10A 3C/O 11 Pin	10	6,95 €
6-1419111-6	PT370524	End. Röle 24VAC 10A 3C/O 11 Pin	10	7,92 €
6-1419111-8	PT370615	End. Röle 115VAC 10A 3C/O 11 Pin	10	7,33 €
6-1419111-9	PT370730	End. Röle 230VAC 10A 3C/O 11 Pin	10	6,93 €

PT SERİSİ ENDÜSTRİYEL RÖLELER 14 PİN 4C/O 6A



PT570012



PT570T30

SİPARİŞ KODU	ÜRÜN KODU	AÇIKLAMA	PAKET ADEDİ	LİSTE FİYATI
8-1419111-0	PT570012	End. Röle 12VDC 6A 4C/O 14 Pin	10	5,78 €
1-1393154-2	PT570024	End. Röle 24VDC 6A 4C/O 14 Pin	10	5,55 €
6-1415001-1	PT570L24	End. Röle Ledli 24VDC 6A 4C/O 14 Pin	10	6,17 €
8-1419111-3	PT570110	End. Röle 110VDC 6A 4C/O 14 Pin	10	6,47 €
1-1393154-3	PT570125	End. Röle 125VDC 6A 4C/O 14 Pin	10	FİYAT SORUNUZ
8-1419111-4	PT570220	End. Röle 220VDC 6A 4C/O 14 Pin	10	9,24 €
8-1419111-7	PT570524	End. Röle 24VAC 6A 4C/O 14 Pin	10	5,07 €
8-1419111-8	PT570548	End. Röle 48VAC 6A 4C/O 14 Pin	10	6,65 €
8-1419111-9	PT570560	End. Röle 60VAC 6A 4C/O 14 Pin	10	7,40 €
9-1419111-0	PT570615	End. Röle 115VAC 6A 4C/O 14 Pin	10	6,48 €
9-1419111-1	PT570730	End. Röle 230VAC 6A 4C/O 14 Pin	10	5,20 €
8-1415001-1	PT570T30	End. Röle Ledli 230VAC 6A 4C/O 14 Pin	10	7,33 €

PT SERİSİ RÖLELER için 8,11,14 PİN RAY MONTAJ SOKET



PT78740

SİPARİŞ KODU	ÜRÜN KODU	AÇIKLAMA	PAKET ADEDİ	LİSTE FİYATI
6-1415034-1	PT78720	Röle Soketi 8 Pin PT2 için	10	4,05 €
9-1415071-1	PT78730	Röle Soketi 11 Pin PT3 için	10	4,91 €
4-1415033-1	PT78740	Röle Soketi 14 Pin PT4 için	10	4,40 €

PT SERİSİ ENDÜSTRİYEL RÖLELER 8 PİN 2C/O 12A



PT17024



PT17040

SİPARİŞ KODU	ÜRÜN KODU	AÇIKLAMA	PAKET ADEDİ	LİSTE FİYATI
5-1415037-1	PT17016	Klips Plastik	10	0,44 €
1816124-1	PT17024	Klips PT78720-30-40 ile uyumlu	10	2,86 €
5-1419111-9	PT28800	Klips Metal	10	0,44 €
6-1415037-1	PT17040	Etiket PT78720-30-40 ile uyumlu	10	0,22 €

V23092 SERİSİ 5 PIN SLİM RÖLE ve SOKETLERİ (6mm)

V23092-A1024-A301



ARM-1C-24V

+

V23092-A1024-A301

SİPARİŞ KODU	ÜRÜN KODU	AÇIKLAMA	PAKET ADEDİ	LİSTE FİYATI
2-1393236-2	V23092-A1005-A301	Slim Röle 5VDC 6A 1C/O 5 Pin	10	8,36 €
1393236-7	V23092-A1012-A301	Slim Röle 12VDC 6A 1C/O 5 Pin	10	3,74 €
2-1393236-4	V23092-A1024-A301	Slim Röle 24VDC 6A 1C/O 5 Pin	10	5,28 €
4-1393236-3	V23092-A1060-A301	Slim Röle 60VDC 6A 1C/O 5 Pin	10	6,44 €
ARM-1C-24V		Slim Röle soketi Push-in 5 Pin 1C/O 24V	10	4,39 €
ARM-1C-230V		Slim Röle soketi Push-in 5 Pin 1C/O 230V	10	4,92 €

RT ve PT RÖLE SOKETLERİ için LED ve KORUMA MODÜLLERİ

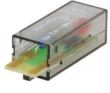

PTML0730



PTML1024



PTMV0524

SİPARİŞ KODU	ÜRÜN KODU	AÇIKLAMA	PAKET ADEDİ	LİSTE FİYATI
6-1415036-1	PTML0524	Led Modülü Kırmızı 6~24VAC/DC	10	2,56 €
1-1415539-3	PTML0560	Led Modülü Kırmızı 24~60VAC/DC	10	2,56 €
7-1415036-1	PTML0730	Led Modülü Kırmızı 110~230VAC	10	2,56 €
3-1415036-1	PTMG0524	Led Modülü Yeşil 6~24VAC/DC	10	2,56 €
1-1415539-5	PTMG0560	Led Modülü Yeşil 24~60VAC/DC	10	2,56 €
4-1415036-1	PTMG0730	Led Modülü Yeşil 110~230VAC	10	2,56 €
5-1415036-1	PTML0024	Koruma Mod. Kırmızı 6~24VDC A1+,A2-	10	2,56 €
5-1415539-3	PTML0060	Koruma Mod. Kırmızı 24~60VDC A1+,A2-	10	2,56 €
2-1415392-1	PTML0110	Koruma Mod. Kırmızı 60~110VDC A1+,A2-	10	2,56 €
1-1415539-4	PTML0220	Koruma Mod. Kırmızı 110~220VDC A1+,A2-	10	2,56 €
8-1415036-1	PTML1024	Koruma Mod. Kırmızı 6~24VAC/DC A1-, A2+	10	2,12 €
7-1415539-7	PTMG0060	Koruma Mod. Yeşil 24~60VDC A1+,A2-	10	2,56 €
1-1415539-7	PTMG0110	Koruma Mod. Yeşil 60~110VDC A1+,A2-	10	2,56 €
1-1415539-6	PTMG0220	Koruma Mod. Yeşil 110~220VDC A1+,A2-	10	2,56 €
2-1415036-1	PTMG0024	Koruma Mod. Yeşil 6~24VAC/DC A1-, A2+	10	2,56 €
9-1415036-1	PTMT00A0	Koruma Modülü (A1+, A2-)	10	2,56 €
1415037-1	PTMT00L0	Koruma Modülü (A1-, A2+)	10	2,12 €
3-1415037-1	PTMV0524	Varistör 24VAC	10	2,12 €
6-1415365-1	PTMV0615	Varistör 115VAC	10	2,12 €
4-1415037-1	PTMV0730	Varistör 230VAC	10	2,12 €
1415037-2	PTMD0730	Kaçak Akım Baypas RC 110~230VAC	10	4,05 €
1-1415539-2	PTMR0730	Kaçak Akım Baypas Direnci 110~230VAC	10	2,12 €
1-1415037-1	PTMU0524	RC Network 6~60VAC	10	2,12 €
2-1415037-1	PTMU0730	RC Network 110~230VAC	10	2,12 €

Genel Şartlar:

1. Saypro Elektrik A.Ş. fiyat ve satış şartlarında önceden haber vermeksizin değişiklik yapma hakkını saklı tutar.
2. Fiyatlarımıza K.D.V. dahil değildir.
3. Fiyat listesinde oluşabilecek baskı hatalarından firmamız sorumlu değildir.
4. Olası basım hatalarından zarar görmemek için lütfen teklif sipariş öncesi onay alınız.
5. Tüm ürünlerin iadesi için önceden anlaşılması gerekmektedir. İade formunu doldurduktan ve ilgili satış temsilcinizin onayından sonra iade ürünlerinizi gönderebilirsiniz.
6. İade kabul edilen ürünlerde kargo ücreti müşteriye aittir. Satış temsilcinizden teyit alınmadan yapılan iade gönderimleri kabul edilmeyecek ve tekrar geri gönderilecektir.
7. Ambalajı açılmış ya da hasar görmüş ürünler test edildikten sonra anlaşma kapsamında iade edilse dahi %25 düşümlü olarak iade alınır.
8. Siparişinize istinaden ithalatı sizin için özel olarak yapılan ürünler, kesinlikle iade alınmayacaktır.
9. Diğer iade koşulları için satış temsilcinizden bilgi alınız.
10. Stok durumuna göre parçalı teslimat yapma hakkımız saklıdır.
11. Sipariş onayı ve teslim süreleri ile ilgili detaylı bilgi için Satış Destek departmanımıza veya satış temsilcinize ulaşabilirsiniz.
12. Sipariş onayı: Siparişin geçerli olabilmesi için müşteriye iletilen teklifin kaşe ve imza ile geri gönderilmesi ya da e-mail yolu ile ekli teklifimizi kabul ettiğini yazılı olarak beyan etmesi gerekmektedir. Aksi takdirde sipariş işleme alınmayacaktır.
13. Paket bölme: Siparişleriniz, fiyat listemizde bulunan paket miktarlarında ve katlarında olarak işleme alınır. Harici durumlar için satış temsilciniz ile görüşebilirsiniz.
14. Teklifimizde belirtilen ve sipariş anında talep edildiği takdirde teyit edilen teslim sürelerine uygun teslimat yapılması için azami özen ve dikkat gösterilecektir. Ancak mücbir sebeplerden dolayı, üretim problemlerinden dolayı ve/veya Saypro' nun kontrolü dışında gümrük ve nakliye şirketi tarafında oluşabilecek farklı nedenlerden dolayı teslimat gecikmelerinden Saypro sorumlu tutulamaz.
15. Aksi belirtilmedikçe her türlü nakliye ve kargo ücreti alıcıya aittir.
16. Uçak kargo, özel kurye, ekspres kargo, vb ile erken teslimat talep edilmesi durumunda her türlü ekspres teslimat ücreti faturamıza yansıtılacaktır. Teklif ve siparişe konu ürünlerin ekspres teslimat ücretleri ile ilgili bilgi şirketimizin Satış Temsilcisinden alınabilir.
17. Vadesi geçen ödemelerde, her ay için %3 finansman masrafı KDV ile birlikte fatura edilecektir.
18. Fiyat listemizde bulamadığınız ürünlerimiz için lütfen satış temsilcinizden bilgi alınız.
19. Garanti: Ürünlerimiz fatura tarihinden itibaren 24 ay üretim hatalarına karşı garantili olup kullanıcı hatalarından dolayı oluşabilecek hasarlar garanti dışı olarak işlem görecektir.
20. Bu LİSTE FİYATI ile sipariş veren tüm alıcılar bu koşulları okumuş ve kabul etmiş olarak sayılır.
21. Fiyat listesindeki yazım ve baskı hataları sebebi ile oluşabilecek durumlarda Saypro tarafından bildirilen yeni fiyat ve teknik değerler geçerlidir. Ürün detayları, pdf, onay belgeleri ve yardımcı yazılımlar için www.saypro.com.tr adresini kullanınız.
22. Yeni LİSTE FİYATI www.saypro.com.tr internet adresinde yayınlandığı takdirde, bu LİSTE FİYATI geçersiz sayılır.
23. Hukuki ihtilaf halinde İstanbul Mahkemeleri yetkili kılınmıştır.



İLETİŞİM



Merkez Ofis:
Atatürk Mahallesi Ertuğrul Gazi Sok. Metropol
Plaza B Blok D:66 Ataşehir - İSTANBUL



Depo ve Sevkiyat:
İTSOB İstanbul Tuzla Organize Sanayi Bölgesi
8. Cad. No:7 Tepeören Tuzla - İSTANBUL



E-posta:
saypro@saypro.com.tr



Telefon:
+90 216 593 11 11
+90 216 593 11 08 (pbx)



sayproelektrik

